

■ カタログの見方

A

SR-100JJ CSIV
フランスベッド

B

C

ケア優 レギュラーサイズ
ベッド専用

D



数量	商品番号	TAISコード
2本セット	19-5249-1	00200-000171
レンタル 月極価格 E 0000 円	ご利用者 負担額 F (1割) 000 円	(2割) 000 円
数量	商品番号	TAISコード
1本	19-5239-1	00200-000171

サイズ：全幅 96.5 × ボトム面からの高さ 41.6cm

レンタル 月極価格 0000 円	ご利用者 負担額 (1割) 000 円	(2割) 000 円
----------------------------	-------------------------------	-------------------

ご注文・お問い合わせの際は、
「商品名」と「商品番号」をお伝えください。

A 商品名	D 商品画像
B メーカー名	E 月極レンタル価格
C アイコン：商品機能説明 またはその他補足説明	F ご利用者負担額

■ ご利用価格のご案内

カタログの表示価格は、介護保険をご利用される場合に対応しています。本カタログ中に表示されているマーク **非課税** はご利用の際、消費税がかからない福祉用具です。

■ アイコン一覧

特殊寝台種類

ケア優 ミオレット
フォーユー 楽匠Z 楽匠S

特殊寝台モーター数

3 モーター 2 モーター 1 モーター

特殊寝台付属品サイズ

レギュラーサイズ
ショートサイズ
ベッド兼用 レギュラーサイズ
ベッド専用 ショートサイズ
ベッド専用

全商品関連

非課税 NEW グリーンケア
オリジナル

在庫限定品

車いす機能

介助用 ブレーキレバー	ひじ当て ウイング	ひじ当て 高さ調節	スイング アウト
背張り 調節	グリップ 高さ調節	ノーバンク タイヤ	ショックレス キャスター
クッション付	シート ベルト付	ティルト	リクライニング

重さ：0.0kg

歩行器機能

折りたたみ 屋外向 屋内向 屋内外兼用

介護保険レンタル対象品

	特殊寝台・特殊寝台付属品	4
	床ずれ防止用具	19
	体位変換器	24
	認知症老人徘徊感知機器	25
	手すり	26
	歩行補助杖	32
	歩行器	34
	車いす・車いす付属品	40
	スロープ	61
	移動用リフト・つり具	64

介護保険購入対象品

	腰掛便座	69
	入浴補助用具	69

販売品

	とろみ調整食品	70
	筋力維持・向上のためのトレーニング機器	71

その他

地域限定商品	72
介護保険制度について	84
サービスのご利用方法	86
ご利用価格のご案内	87
グリーンケア取扱い福祉用具コード一覧	88
介護給付費早見表	90



特殊寝台(電動ベッド)・ 特殊寝台付属品

介護保険レンタル対象品

特殊寝台/サイドレールが取り付けられているものまたは取
付可能なものであって次のいずれかの機能を有するもの
● 背部または脚部の傾斜角度を調整できる機能
● 床板の高さを無段階に調整できる機能
特殊寝台付属品/マットレス、サイドレール等で、特殊
寝台と一体的に使用されるものに限る

特殊寝台(電動ベッド)・特殊寝台付属品の選び方

特殊寝台は起居動作と立ち上がり動作を助けるものです。本人の動作と特殊寝台の機能を結び付けて、商品の選定を行いましょう。また、体格によりサイズも変更することが可能です。特殊寝台には「背上げ機能」「膝上げ機能」「昇降機能」「背上げ膝上げ連動機能」があります。「背上げ膝上げ連動機能」は背上げと膝上

げが連動して動く機能です。2モーターベッドは、主に背上げ膝上げ連動機能と昇降機能を持っています。3モーターベッドは主に背上げ機能・膝上げ機能・昇降機能を体の状態に合わせて独立して動かすことができます。

特殊寝台の選び方

1 モーター タイプ

立ち上がりの補助に
起き上がりの補助に

■ 背上げ機能

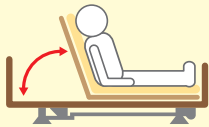

または

■ 昇降機能

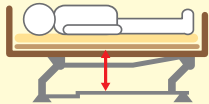

2 モーター タイプ

起き上がりと立ち上がり
両方の補助に

■ 背上げ膝上げ連動機能 または背上げのみ

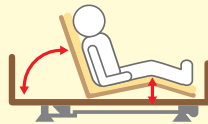

■ 昇降機能

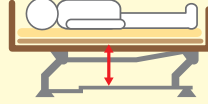

3 モーター タイプ

座位が不安定な方に
足のむくみがある方に

■ 背上げ機能



■ 昇降機能

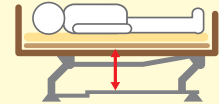

■ 膝上げ機能

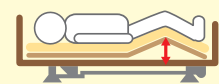

※上記はあくまで目安です。福祉用具専門相談員等にご相談ください。

特殊寝台の機能

■ 背上げ機能



- 起き上がりを補助
- 食事を摂る時に便利
- 呼吸を楽にする
- 円背の方の寝る姿勢を楽にする

■ 昇降機能



- 立上がりや車いすへの移乗を補助
- 端座位姿勢を安定させる
- 介助者の腰痛予防

■ 膝上げ機能



- 背上げ機能を使用した時に
身体のずれを防止
- むくみ防止

特殊寝台 (電動ベッド)・付属品名称

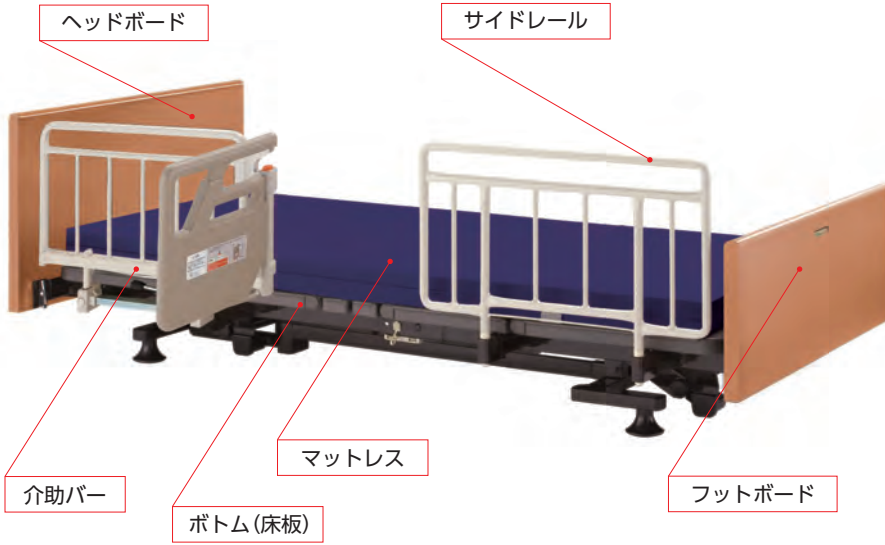

手元スイッチ

サイドレール・介助バー
使用時のご注意

サイドレール・介助バーをご利用の際は、取扱説明書の記載事項を守り、ご利用ください。

特殊寝台 (電動ベッド) の種類

ケア優



ミオレット
フォーユー



楽匠Z



楽匠S



※ベッドの種類を色分けして表記しています。

特殊寝台 (電動ベッド) の置き方

ベッド周辺で使う機器の種類やサイズを確認したうえで設置場所を決めましょう。ベッドへ左右どちらから出入りするかを確認し、配置します。

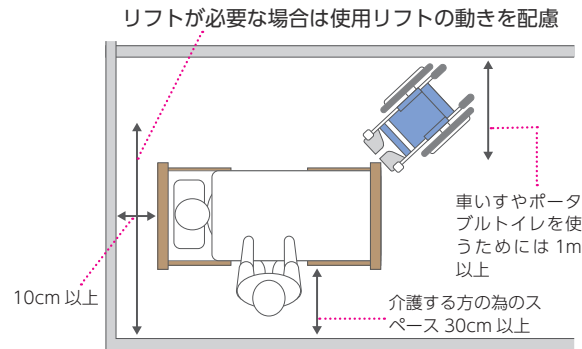

特殊寝台 (電動ベッド) のサイズ

83cm幅

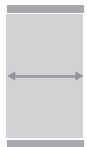

接近しやすく介護がしやすい。

91cm幅



スペースと介護のしやすさを両立。

ショート



適応身長を目安
150cm 未満の方

レギュラー



適応身長を目安
150cm 以上の方

ベッドサイズの見方

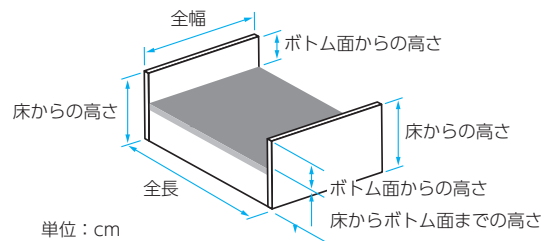

ベッド表示マーク一覧

3 モーター

ボタン操作で「背上げ」「膝上げ」「高さ調節」が個別にできます。

1 モーター

ボタン操作で「背上げ」またはベッドの「昇降」ができます。

2 モーター

ボタン操作で「背上げ」ベッドの「昇降」ができます。

床ずれ防止用具

体位変換器

認知症老人徘徊感知器

手すり

歩行補助杖

歩行器

車いす・付属品

スロープ

移動用リフトつり具

CARE YOU ケア優

フランスベッド

3 モーター 2 モーター グリーンケアオリジナル

JIS 福祉用具
MGSL MLO409001
JIS T 9254:2009

床ずれ防止用具

体位変換器具

認知症老人徘徊感知器

手すり

歩行補助杖

歩行器

車いす・付属品

スロープ

移動用リフト・つり具

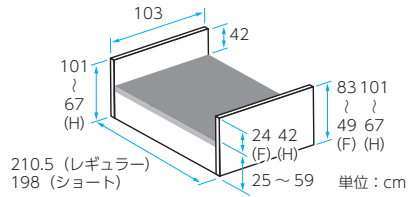

ヘッドボード (H)

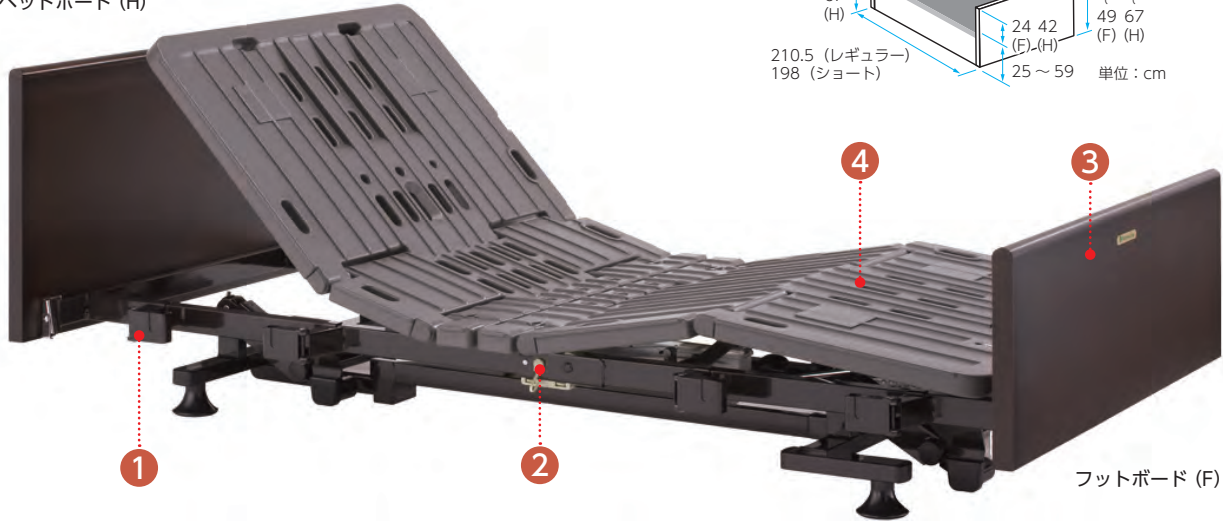

フットボード (F)

ボードカラー：ダークウォールナット (DW)

ケア優の優しい特長

1 ノンサイドフレーム+格納式オプション受け

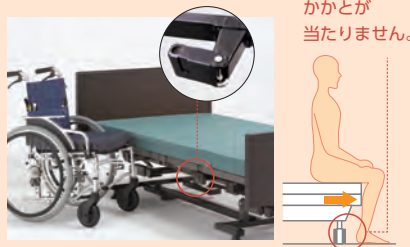

オプション受けが格納できるので、車椅子をベッドへ隙間なく付けることができます。また、サイドフレーム・ベースフレームの突出がなく、端座位が安定しやすくなります。

2 緊急対応スイッチ

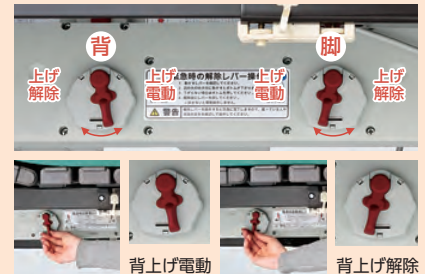

背上げ・脚上げ電動時に万が一停電が起きた場合でも、スイッチの切替えにより背上げと脚上げを水平状態に戻すことができます。

3 人にやさしい有機化合物低減素材



「シックハウス症候群」の原因といわれる、ホルムアルデヒドや揮発性有機化合物への対策を行っています。

※エフオースターとは、ホルムアルデヒドの放散量がゼロもしくは微少である素材を使用しているものに表示できるマークです。

4 膝先水平機能

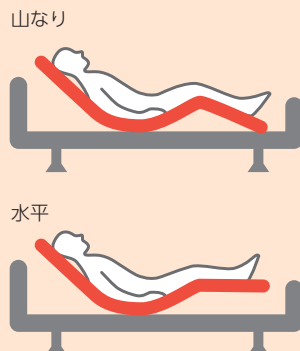

膝から下の角度を2段階に調節可能。足のむくみを抑えます。

5 リモコン



ケア優は選べる16種類

お好みのボードカラー・ボードサイズ・全長サイズ・モーター数をお選びください。

【例】 **2R - HF - DW**
 モーター数 2 HF DW ボード色
 全長サイズ ボードサイズ

ボードカラー：ダークウォールナット (DW)

非課税



写真はボードサイズHF

商品名	商品番号	TAISコード
2モーターレギュラーHF (2R-HF-DW)	11-5734-0	00200-000166
重さ：87kg		
レンタル月極価格 8,000 円	ご利用者負担額 (1割) 800 円	(2割) 1,600 円
商品名	商品番号	商品コード
2モーターショートHF (2S-HF-DW)	11-5739-0	FURANSUBED-CY2SHFDW
重さ：86kg		
レンタル月極価格 8,000 円	ご利用者負担額 (1割) 800 円	(2割) 1,600 円
商品名	商品番号	商品コード
2モーターレギュラーHH (2R-HH-DW)	11-5738-0	FURANSUBED-CY2HHDW
重さ：89kg		
レンタル月極価格 8,000 円	ご利用者負担額 (1割) 800 円	(2割) 1,600 円
商品名	商品番号	商品コード
2モーターショートHH (2S-HH-DW)	11-5740-0	FURANSUBED-CY2SHHDW
重さ：88kg		
レンタル月極価格 8,000 円	ご利用者負担額 (1割) 800 円	(2割) 1,600 円

商品名	商品番号	商品コード
3モーターレギュラーHF (3R-HF-DW)	11-5741-0	FURANSUBED-CY3HFDW
重さ：88kg		
レンタル月極価格 10,000 円	ご利用者負担額 (1割) 1,000 円	(2割) 2,000 円
商品名	商品番号	商品コード
3モーターショートHF (3S-HF-DW)	11-5743-0	FURANSUBED-CY3SHFDW
重さ：87kg		
レンタル月極価格 10,000 円	ご利用者負担額 (1割) 1,000 円	(2割) 2,000 円
商品名	商品番号	商品コード
3モーターレギュラーHH (3R-HH-DW)	11-5742-0	FURANSUBED-CY3HHDW
重さ：90kg		
レンタル月極価格 10,000 円	ご利用者負担額 (1割) 1,000 円	(2割) 2,000 円
商品名	商品番号	商品コード
3モーターショートHH (3S-HH-DW)	11-5744-0	FURANSUBED-CY3SHHDW
重さ：89kg		
レンタル月極価格 10,000 円	ご利用者負担額 (1割) 1,000 円	(2割) 2,000 円

ボードカラー：ビーチ (B)

非課税



写真はボードサイズHH

商品名	商品番号	商品コード
2モーターレギュラーHF (2R-HF-B)	11-5745-0	FURANSUBED-CY2HFBC
重さ：87kg		
レンタル月極価格 8,000 円	ご利用者負担額 (1割) 800 円	(2割) 1,600 円
商品名	商品番号	商品コード
2モーターショートHF (2S-HF-B)	11-5747-0	FURANSUBED-CY2SHFBC
重さ：86kg		
レンタル月極価格 8,000 円	ご利用者負担額 (1割) 800 円	(2割) 1,600 円
商品名	商品番号	商品コード
2モーターレギュラーHH (2R-HH-B)	11-5746-0	FURANSUBED-CY2HHBC
重さ：89kg		
レンタル月極価格 8,000 円	ご利用者負担額 (1割) 800 円	(2割) 1,600 円
商品名	商品番号	商品コード
2モーターショートHH (2S-HH-B)	11-5748-0	FURANSUBED-CY2SHHBC
重さ：88kg		
レンタル月極価格 8,000 円	ご利用者負担額 (1割) 800 円	(2割) 1,600 円

商品名	商品番号	商品コード
3モーターレギュラーHF (3R-HF-B)	11-5749-0	FURANSUBED-CY3HFBC
重さ：88kg		
レンタル月極価格 10,000 円	ご利用者負担額 (1割) 1,000 円	(2割) 2,000 円
商品名	商品番号	商品コード
3モーターショートHF (3S-HF-B)	11-5751-0	FURANSUBED-CY3SHFBC
重さ：87kg		
レンタル月極価格 10,000 円	ご利用者負担額 (1割) 1,000 円	(2割) 2,000 円
商品名	商品番号	商品コード
3モーターレギュラーHH (3R-HH-B)	11-5750-0	FURANSUBED-CY3HHBC
重さ：90kg		
レンタル月極価格 10,000 円	ご利用者負担額 (1割) 1,000 円	(2割) 2,000 円
商品名	商品番号	商品コード
3モーターショートHH (3S-HH-B)	11-5752-0	FURANSUBED-CY3SHHBC
重さ：89kg		
レンタル月極価格 10,000 円	ご利用者負担額 (1割) 1,000 円	(2割) 2,000 円

*ベッドをキャスターと同時にレンタルした場合、ベッド本体も課税となります。

床ずれ防止用具

体位変換器

認知症老人徘徊感知器

手すり

歩行補助杖

歩行器

車いす・付属品

スロープ

移動用リフトつり具

ケア優付属品

SR-100JJ CSIV

フランスベッド

ケア優 レギュラーサイズ
ベッド専用



数量	商品番号	TAISコード
2本セット	19-5249-1	00200-000171
レンタル 月極価格	400 円	ご利用者 負担額 (1割) 40 円 (2割) 80 円
数量	商品番号	TAISコード
1本	19-5239-1	00200-000171

サイズ：全幅 96.5 × ボトム面からの高さ 41.6cm

レンタル 月極価格	200 円	ご利用者 負担額 (1割) 20 円 (2割) 40 円
--------------	--------------	---

SR-100JJ CSBR

フランスベッド

ケア優 レギュラーサイズ
ベッド専用



数量	商品番号	TAISコード
2本セット	19-5349-1	00200-000171
レンタル 月極価格	400 円	ご利用者 負担額 (1割) 40 円 (2割) 80 円
数量	商品番号	TAISコード
1本	19-5346-1	00200-000171

サイズ：全幅 96.5 × ボトム面からの高さ 41.6cm

レンタル 月極価格	200 円	ご利用者 負担額 (1割) 20 円 (2割) 40 円
--------------	--------------	---

SR-300JJ CSIV

フランスベッド

ケア優 レギュラーサイズ
ショートサイズ
ベッド兼用



数量	商品番号	TAISコード
2本セット	19-5250-1	00200-000172
レンタル 月極価格	400 円	ご利用者 負担額 (1割) 40 円 (2割) 80 円
数量	商品番号	TAISコード
1本	19-5241-1	00200-000172

サイズ：全幅 76 × ボトム面からの高さ 41.6cm

レンタル 月極価格	200 円	ご利用者 負担額 (1割) 20 円 (2割) 40 円
--------------	--------------	---

SR-300JJ CSBR

フランスベッド

ケア優 レギュラーサイズ
ショートサイズ
ベッド兼用

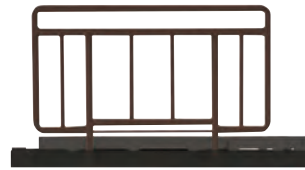

数量	商品番号	TAISコード
2本セット	19-5351-1	00200-000172
レンタル 月極価格	400 円	ご利用者 負担額 (1割) 40 円 (2割) 80 円
数量	商品番号	TAISコード
1本	19-5348-1	00200-000172

サイズ：全幅 76 × ボトム面からの高さ 41.6cm

レンタル 月極価格	200 円	ご利用者 負担額 (1割) 20 円 (2割) 40 円
--------------	--------------	---

SR-100JJS CSBR

フランスベッド

ケア優 ショートサイズ
ベッド専用



数量	商品番号	商品コード
2本セット	19-5350-1	FURANSUBED-SR100JJS
レンタル 月極価格	400 円	ご利用者 負担額 (1割) 40 円 (2割) 80 円
数量	商品番号	商品コード
1本	19-5347-1	FURANSUBED-SR100JJS

サイズ：全幅 90.2 × ボトム面からの高さ 41.6cm

レンタル 月極価格	200 円	ご利用者 負担額 (1割) 20 円 (2割) 40 円
--------------	--------------	---

SR-800JJ

フランスベッド

ケア優 レギュラーサイズ
ベッド専用



数量	商品番号	TAISコード
1本	19-5531-1	00200-000173

サイズ：全幅 116 × ボトム面からの高さ 41.6cm

レンタル 月極価格	200 円	ご利用者 負担額 (1割) 20 円 (2割) 40 円
--------------	--------------	---

SR-350JJ CS

フランスベッド

ケア優 レギュラーサイズ
ショートサイズ
ベッド兼用



数量	商品番号	TAISコード
1本	19-5542-1	00200-000471

サイズ：全幅 59 × ボトム面からの高さ 41.6cm

レンタル 月極価格	200 円	ご利用者 負担額 (1割) 20 円 (2割) 40 円
--------------	--------------	---

カバー付サイドレール

フランスベッド

ケア優 レギュラーサイズ
ベッド専用

サイドレールとカバーのセットです。



商品名	商品番号	商品コード
SR-100JJ CSIV 1本	19-5616-1	FURANSUBED-SR10C1050
SR-100JJ CSBR 1本	19-5617-1	FURANSUBED-SR10C1050

レンタル 月極価格	1,000 円	ご利用者 負担額 (1割) 100 円 (2割) 200 円
--------------	----------------	---

商品名	商品番号	商品コード
SR-100JJ CSIV 2本	19-5618-1	FURANSUBED-SR10C2050
SR-100JJ CSBR 2本	19-5619-1	FURANSUBED-SR10C2050

レンタル 月極価格	2,000 円	ご利用者 負担額 (1割) 200 円 (2割) 400 円
--------------	----------------	---

ケア優付属品

ベッド用グリップ GR-510

フランスベッド

ケア優

レギュラーサイズ
ショートサイズ
ベッド兼用



商品番号	19-5430-1	TAISコード	00200-000428
サイズ	全幅 117.3 × ボトム面からの高さ 41.6cm アーム開閉角度：± 135° (45°刻み)		
レンタル 月極価格	1,000 円	ご利用者 負担額 (1割)	100 円 (2割) 200 円

マルチ移動支援バー SE-07JJ

フランスベッド

ケア優

レギュラーサイズ
ショートサイズ
ベッド兼用



商品番号	19-5242-1	TAISコード	00200-000177
サイズ	全幅 117 × ボトム面からの高さ 41.6cm アーム開閉角度：± 150° (30°刻み)		
レンタル 月極価格	1,000 円	ご利用者 負担額 (1割)	100 円 (2割) 200 円

イルリガートル棒 FF-522

フランスベッド

ケア優

※地域によっては介護保険を適用できない場合もあります。

商品番号	19-5532-1	TAISコード	00200-000131
サイズ	全幅 25 × 全高：98 ~ 165cm		
レンタル 月極価格	1,000 円		
ご利用者 負担額 (1割)	100 円		
(2割)	200 円		



キャスター 50CAJW(4個1セット)

フランスベッド

ケア優



※ベッドの高さは変わりません。

商品番号	19-5243-1	商品コード	FURANSUBED-50CAJW
レンタル 月極価格	500 円	ご利用者 負担額 (1割)	50 円 (2割) 100 円

ケア優サイドレール・介助バー推奨組み合わせ表

ケア優 レギュラーサイズ 全長 210.5cm		ケア優 ショートサイズ 全長 198cm	
1本で使用	2本セットで使用	1本で使用	2本セットで使用
SR-100JJ	SR-100JJ + SR-100JJ	SR-100JJS	SR-100JJS + SR-100JJS
SR-300JJ	SR-300JJ + SR-300JJ	SR-300JJ	SR-300JJ + SR-300JJ
SR-800JJ	SR-350JJ + SR-350JJ	SR-350JJ	SR-300JJ + SR-300JJ
SR-350JJ	GR-510 / SE-07JJ + SR-300JJ	SR-350JJ	SR-350JJ + SR-350JJ
GR-510 / SE-07JJ	GR-510 / SE-07JJ + SR-350JJ	GR-510 / SE-07JJ	SR-350JJ + SR-350JJ
FF-522	FF-522 + SR-100JJ / SR-300JJ	FF-522	FF-522 + SR-100JJS / SR-300JJ

※ 8-9 ページに掲載している商品(キャスター、イルリガートル棒、サイドレールカバーは除く)は、ケア優シリーズとの組み合わせで JIS T 9254:2009 の認証を取得しています。
 ※ 指定以外の商品と組み合わせると、ベッドに負担をかけケガや故障の原因となることがあります。指定以外の商品とは組み合わせないでください。

床ずれ防止用具

体位変換器具

認知症老人徘徊感知器

手すり

歩行補助杖

歩行器

車いす・付属品

スロープ

移動用リフト・つり具

ミオレット・フォーユー

プラッツ

背上げボタンを押すと、自動的に膝から上がり、その後、背が上がりだします。これにより、足方向へのズレを抑制します。(1モーター・2モーターのみ)
また、収納式のサイドレールホルダーなので端座位をとりやすくなり、立ち上がりや車いすへの移乗が楽になります。

樹脂タイプ

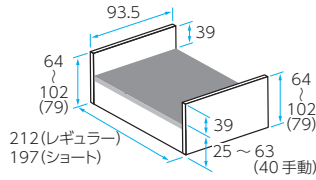

3モーター 2モーター 1モーター 非課税



単位：cm
()内は1モーター

商品名	商品番号	TAISコード
2モーターレギュラー	11-5883-0	00631-000192
重さ：93.5kg		
レンタル月極価格 8,000 円	ご利用者負担額 (1割) 800 円 (2割) 1,600 円	
商品名	商品番号	TAISコード
2モーターショート	11-5884-0	00631-000195
重さ：92kg		
レンタル月極価格 8,000 円	ご利用者負担額 (1割) 800 円 (2割) 1,600 円	
商品名	商品番号	TAISコード
3モーターレギュラー	11-5888-0	00631-000198
重さ：97kg		
レンタル月極価格 10,000 円	ご利用者負担額 (1割) 1,000 円 (2割) 2,000 円	
商品名	商品番号	TAISコード
3モーターショート	11-5889-0	00631-000201
重さ：95.5kg		
レンタル月極価格 10,000 円	ご利用者負担額 (1割) 1,000 円 (2割) 2,000 円	

商品名	商品番号	TAISコード
1モーターレギュラー	11-5886-0	00631-000186
重さ：92kg		
レンタル月極価格 6,000 円	ご利用者負担額 (1割) 600 円 (2割) 1,200 円	
商品名	商品番号	TAISコード
1モーターショート	11-5887-0	00631-000189
重さ：90.5kg		
レンタル月極価格 6,000 円	ご利用者負担額 (1割) 600 円 (2割) 1,200 円	

木製フラットタイプ

非課税

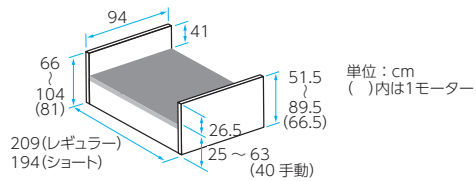

商品名	商品番号	TAISコード
2モーターレギュラー	11-5920-0	00631-000190
重さ：99kg		
レンタル月極価格 8,000 円	ご利用者負担額 (1割) 800 円 (2割) 1,600 円	
商品名	商品番号	TAISコード
2モーターショート	11-5921-0	00631-000193
重さ：97.5kg		
レンタル月極価格 8,000 円	ご利用者負担額 (1割) 800 円 (2割) 1,600 円	
商品名	商品番号	TAISコード
3モーターレギュラー	11-5922-0	00631-000196
重さ：102.5kg		
レンタル月極価格 10,000 円	ご利用者負担額 (1割) 1,000 円 (2割) 2,000 円	
商品名	商品番号	TAISコード
3モーターショート	11-5923-0	00631-000199
重さ：101kg		
レンタル月極価格 10,000 円	ご利用者負担額 (1割) 1,000 円 (2割) 2,000 円	

商品名	商品番号	TAISコード
1モーターレギュラー	11-5918-0	00631-000184
重さ：97.5kg		
レンタル月極価格 6,000 円	ご利用者負担額 (1割) 600 円 (2割) 1,200 円	
商品名	商品番号	TAISコード
1モーターショート	11-5919-0	00631-000187
重さ：96kg		
レンタル月極価格 6,000 円	ご利用者負担額 (1割) 600 円 (2割) 1,200 円	

※ベッドをキャスターと同時にレンタルした場合、ベッド本体も課税となります。
※サイドレールを非課税のベッドと同時にレンタルした場合、サイドレールも4本まで非課税となります。

木製宮付タイプ

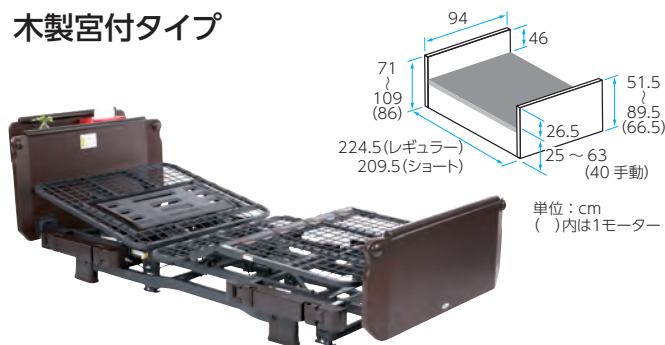

非課税

商品名	商品番号	TAISコード
1モーターレギュラー	11-5932-0	00631-000185
重さ：104kg		
レンタル 月極価格	8,000 円	ご利用者 負担額 (1割) 800 円 (2割) 1,600 円
商品名	商品番号	TAISコード
1モーターショート	11-5933-0	00631-000188
重さ：102.5kg		
レンタル 月極価格	8,000 円	ご利用者 負担額 (1割) 800 円 (2割) 1,600 円

商品名	商品番号	TAISコード
2モーターレギュラー	11-5934-0	00631-000191
重さ：105.5kg		
レンタル 月極価格	9,000 円	ご利用者 負担額 (1割) 900 円 (2割) 1,800 円
商品名	商品番号	TAISコード
2モーターショート	11-5935-0	00631-000194
重さ：104kg		
レンタル 月極価格	9,000 円	ご利用者 負担額 (1割) 900 円 (2割) 1,800 円
商品名	商品番号	TAISコード
3モーターレギュラー	11-5936-0	00631-000197
重さ：109kg		
レンタル 月極価格	11,000 円	ご利用者 負担額 (1割) 1,100 円 (2割) 2,200 円
商品名	商品番号	TAISコード
3モーターショート	11-5937-0	00631-000200
重さ：107.5kg		
レンタル 月極価格	11,000 円	ご利用者 負担額 (1割) 1,100 円 (2割) 2,200 円

ミオレット・フォーユー付属品

サイドレール BG-75J

ブラツ



ミオレット
フォーユー レギュラーサイズ
ショートサイズ
ベッド兼用

数量	商品番号	TAISコード
1本	19-5496-1	00631-000151
サイズ：全幅75×ボトム面からの高さ40.5cm		
レンタル 月極価格	200 円	ご利用者 負担額 (1割) 20 円 (2割) 40 円

ロングサイドレール BG-96J

ブラツ



ミオレット
フォーユー レギュラーサイズ
ショートサイズ
ベッド兼用

数量	商品番号	TAISコード
1本	19-5495-1	00631-000150
サイズ：全幅96×ボトム面からの高さ40.5cm		
レンタル 月極価格	200 円	ご利用者 負担額 (1割) 20 円 (2割) 40 円

ショートサイドレール PA500-FU44

ブラツ



ミオレット
フォーユー レギュラーサイズ
ショートサイズ
ベッド兼用

数量	商品番号	TAISコード
1本	19-5505-1	00631-000202
サイズ：サイドレール部幅44×ボトム面からの高さ40.5cm		
レンタル 月極価格	200 円	ご利用者 負担額 (1割) 20 円 (2割) 40 円

安心ひざパッド付自動ロック式
ベッド用グリップ ニーパロP

ブラツ

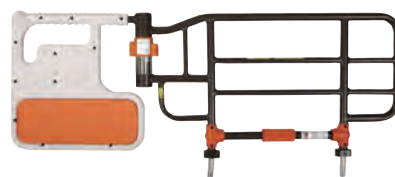

ミオレット
フォーユー レギュラーサイズ
ショートサイズ
ベッド兼用

商品番号	TAISコード	
19-5494-1	00631-000181	
サイズ：全幅116.5×ボトム面からの高さ40.8cm アーム開閉角度：±135° (45°刻み)		
レンタル 月極価格	1,500 円	ご利用者 負担額 (1割) 150 円 (2割) 300 円

キャスター PC500-FU8CK5
(4個1セット)

ブラツ



ミオレット
フォーユー

※ベッドの高さは変わりません。
※キャスター仕様では、ベッドテーブルは使用しないでください。

商品番号	TAISコード	
19-5503-1	00631-000206	
レンタル 月極価格	500 円	ご利用者 負担額 (1割) 50 円 (2割) 100 円

45mmハイトスペーサーPC501-FU45
(4個1セット)

ブラツ



ミオレット
フォーユー

※固定脚仕様でベッドテーブルをご使用の際は、当該商品が必要となります。

商品番号	TAISコード	
19-5502-1	00631-000205	
レンタル 月極価格	0 円	ご利用者 負担額 (1割) 0 円 (2割) 0 円

※本ページに掲載している商品は、ミオレット・フォーユーシリーズとの組み合わせでJIS T 9254：2009の承認を取得しています。
※指定以外の商品と組み合わせると、ベッドに負担をかけケガや故障の原因となることがあります。指定以外の商品とは組み合わせないでください。

床ずれ防止用具

体位変換器

認知症老人徘徊感知器

手すり

歩行補助杖

歩行器

車いす・付属品

スロープ

移動用リフトつり具

楽匠Z

パラマウントベッド



ベッド全体を傾けることにより、膝を少し曲げて足をさげた姿勢を取ることができる新しい背上げ機構です。
スマートハンドル付は、停電時でもベッドを手動で操作できます。
※一般的な2モーターベッドの機能(背上げ、高さ調節)に加え、ベッド全体を傾ける機能が付いています。

※
2モーター+1 非課税



リモコン

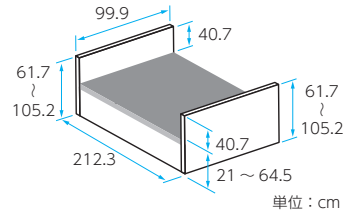

セーフティラウンドボード
(樹脂製・木目調)

商品名	商品番号	TAISコード
2モーション91cm幅レギュラー KQ-7231	11-5995-0	00170-000777
重さ: 85.5kg		
レンタル 月極価格	9,000 円	ご利用者 負担額 (1割) 900 円 (2割) 1,800 円

商品名	商品番号	TAISコード
2モーション91cm幅レギュラー KQ-7231S スマートハンドル付	11-5996-0	00170-000781
重さ: 86.5kg		
レンタル 月極価格	9,000 円	ご利用者 負担額 (1割) 900 円 (2割) 1,800 円

楽匠S

パラマウントベッド



リモコン

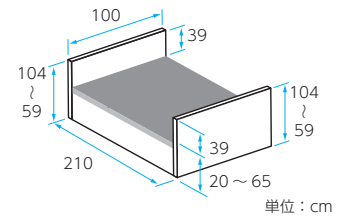

2モーター 非課税



セーフティラウンドボード
(樹脂製・木目調)

商品名	商品番号	TAISコード
2モーター91cm幅 レギュラー-KQ-9231	11-5732-0	00170-000519
重さ: 92.5kg		
レンタル 月極価格	9,000 円	ご利用者 負担額 (1割) 900 円 (2割) 1,800 円

楽匠Z/楽匠S付属品

ベッドサイドレール KS-161Q

パラマウントベッド

楽匠Z 楽匠S



※楽匠Z・楽匠Sとの組み合わせでJIS T 9254:2009の認証を取得しています。

数量	商品番号	TAISコード
2本セット	19-5235-1	00170-000527
レンタル 月極価格	400 円	ご利用者 負担額 (1割) 40 円 (2割) 80 円
数量	商品番号	TAISコード
1本	19-5236-1	00170-000527
サイズ: 全幅 96.4 × ボトム面からの高さ 37.5cm		
レンタル 月極価格	200 円	ご利用者 負担額 (1割) 20 円 (2割) 40 円

スイングアーム介助バー KS-096A

パラマウントベッド

楽匠Z 楽匠S

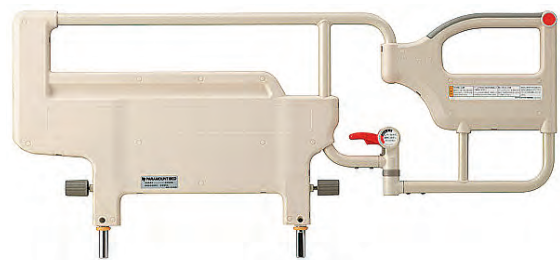

※楽匠Z・楽匠Sとの組み合わせでJIS T 9254:2009の認証を取得しています。

商品番号	TAISコード
19-5237-1	00170-000551
サイズ: 全幅 110.9 × ボトム面からの高さ 39.5cm アーム開閉角度: ±150° (30°刻み)	
レンタル 月極価格	1,000 円
ご利用者 負担額 (1割)	100 円 (2割) 200 円

※ベッドをキャスターと同時にレンタルした場合、ベッド本体も課税となります。

※サイドレールを非課税のベッドと同時にレンタルした場合、サイドレールも4本まで非課税となります。

テーブル

その他の付属品

ベルトセット付リハビリテーブル
KF-840BS
パラマウントベッド

ケア優 ミオレット
フォーユー
楽匠Z 楽匠S



ベルト1本付属

※楽匠Sと組み合わせる場合、ハイトスペーサーが必要です。

商品番号	19-5234-1	TAISコード	00170-000489
全体サイズ: 幅79×奥行58cm	天板: 幅79×奥行50cm	ボード高さ: 54~79cm	
レンタル 月極価格	2,500円	ご利用者 負担額 (1割)	250円 (2割) 500円

オーバーベッドテーブル
KF-833LA
パラマウントベッド

ケア優 ミオレット
フォーユー
楽匠Z 楽匠S



商品番号	19-0168-1	TAISコード	00170-000315
全体サイズ: 幅128.4×奥行63.4cm	天板: 幅128.4×奥行40cm	ボード高さ: 63~95cm	
レンタル 月極価格	3,000円	ご利用者 負担額 (1割)	300円 (2割) 600円

ベッドサイドテーブル
KF-1920
パラマウントベッド

ケア優 ミオレット
フォーユー
楽匠Z 楽匠S



※ミオレット・フォーユー、楽匠Sと組み合わせる場合、ハイトスペーサーが必要です。

商品番号	19-5659-1	TAISコード	00170-000716
全体サイズ: 幅90.7×奥行44.5cm	天板: 幅90×奥行40cm	ボード高さ: 61~92.5cm	
レンタル 月極価格	2,500円	ご利用者 負担額 (1割)	250円 (2割) 500円

ベッドサイドテーブル
KF-192
パラマウントベッド

ケア優 ミオレット
フォーユー
楽匠Z 楽匠S



※ミオレット・フォーユー、楽匠Sと組み合わせる場合、ハイトスペーサーが必要です。

商品番号	19-0142-1	TAISコード	00170-000233
全体サイズ: 幅80.7×奥行42cm	天板: 幅80×奥行40cm	ボード高さ: 63.5~92.5cm	
レンタル 月極価格	2,500円	ご利用者 負担額 (1割)	250円 (2割) 500円

ベッドサイドテーブル
ST-136N LO
フランスベッド

ケア優 ミオレット
フォーユー
楽匠Z 楽匠S



※ミオレット・フォーユー、楽匠Sと組み合わせる場合、ハイトスペーサーが必要です。

商品番号	19-5399-1	TAISコード	00200-000410
全体サイズ: 幅90×奥行40cm	天板: 幅90×奥行40cm	ボード高さ: 66~98cm	
レンタル 月極価格	2,500円	ご利用者 負担額 (1割)	250円 (2割) 500円

ガス圧式昇降ベッドテーブル
PZT-840
ブラッツ

ケア優 ミオレット
フォーユー
楽匠Z 楽匠S



※ミオレット・フォーユー、楽匠Sと組み合わせる場合、ハイトスペーサーが必要です。
※ミオレット・フォーユーはキャスター装着時のご使用できません。

商品番号	19-5589-1	TAISコード	00631-000178
全体サイズ: 幅84×奥行47cm	天板: 幅84×奥行40cm	ボード高さ: 60~84cm	
レンタル 月極価格	2,500円	ご利用者 負担額 (1割)	250円 (2割) 500円

※指定以外の商品と組み合わせると、ベッドに負担をかけケガや故障の原因となることがあります。指定以外の商品とは組み合わせないでください。

オーバーテーブル (ケア優用) K-135CY

シーホネンス

ケア優



商品番号	商品コード
19-5345-1	SEAHONENCE-K-135CY
全体サイズ：全幅 105.2 × 奥行 30.7cm	
レンタル月極価格	500円 <small>(税込)</small>
ご利用者負担額 (1割)	50円 <small>(税込)</small> (2割) 100円 <small>(税込)</small>

ミオレット・フォーユー専用オーバーテーブル PGT-400LM

プラッツ

ミオレットフォーユー



商品番号	TAISコード
19-5504-1	00631-000121
サイズ：全幅 100.3 × 奥行 35.8cm	
レンタル月極価格	500円 <small>(税込)</small>
ご利用者負担額 (1割)	50円 <small>(税込)</small> (2割) 100円 <small>(税込)</small>

オーバーテーブル KQ-060L

パラマウントベッド

楽匠S



商品番号	TAISコード
19-0167-1	00170-000374
サイズ：幅 99.8 × 奥行 31cm	
レンタル月極価格	500円 <small>(税込)</small>
ご利用者負担額 (1割)	50円 <small>(税込)</small> (2割) 100円 <small>(税込)</small>

JIS規格認証取得介護ベッド ご使用時のマットレスについて

マットレスの厚さが19cm以下であることをご確認ください。
JIS規格 (JIS T9254：2009) では、圧縮されていない状態のマットレス上面から、サイドレールまたは介助バーの一番高い所までの高さは22cm以上と規定されています。
※エアマットレスをご使用の場合は、マットレスと合わせた厚さが19cm以下となるようにしてください。

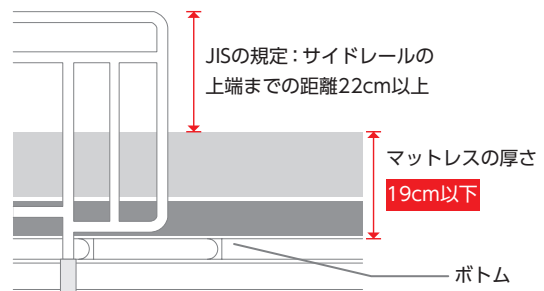

その他

ケアスライダー (MEMS)

モルテン

より安全でスムーズな移乗をサポートします。

グリーンケア オリジナル ケア優 ミオレットフォーユー
楽匠Z 楽匠S

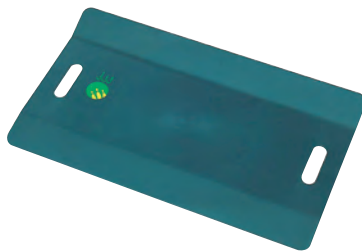

商品番号	TAISコード
19-1301-1	00054-000033
サイズ：幅 35.6 × 全長 59 × 全高 0.5cm	重さ：1.2kg
材質/ABS樹脂	耐荷重：130kg
レンタル月極価格	1,000円 <small>(税込)</small>
ご利用者負担額 (1割)	100円 <small>(税込)</small> (2割) 200円 <small>(税込)</small>

テイコブ移乗用介助ベルト AB31

幸和製作所

安全にベッドからの移乗助が出来ます。安全に介助者の負担を軽減します。適応胴囲サイズが約60~130cmと小柄な方から大柄な方まで対応できます。保管時に便利な吊り下げ用ストラップ付き。
ベルト裏面に滑り止め付き。

ケア優 ミオレットフォーユー
楽匠Z 楽匠S



横の取っ手 (狭く無理な力がかかりにくい)
縦の取っ手 (幅広で掴み易い)

商品番号	TAISコード
19-5519-1	00030-000142
サイズ：幅約 12 × 長さ 135cm	重さ：340g
適応胴囲サイズ：約 60 ~ 130cm	最大使用者体重：100kg
材質/本体 (外側) ナイロン、本体 (内側) ポリウレタン、ポリエステル	
レンタル月極価格	1,000円 <small>(税込)</small>
ご利用者負担額 (1割)	100円 <small>(税込)</small> (2割) 200円 <small>(税込)</small>

特殊寝台付属品適合表

特殊寝台・
付属品

カテゴリー	商品名	商品番号	掲載ページ	ケア優	ミオレット・フォーユー	楽匠Z	楽匠S
サイドレール	SR-100JJ CSIV SR-100JJ CSBR	2本:19-5249-1、1本:19-5239-1 2本:19-5349-1、1本:19-5346-1	8	●			
	SR-300JJ CSIV SR-300JJ CSBR	2本:19-5250-1、1本:19-5241-1 2本:19-5351-1、1本:19-5348-1	8	●			
	SR-100JJS CSBR	2本:19-5350-1、1本:19-5347-1	8	●			
	SR-800JJ	19-5531-1	8	●			
	SR-350JJ CS	19-5542-1	8	●			
	カバー付サイドレール SR-100JJ CSIV SR-100JJ CSBR	2本:19-5618-1、1本:19-5616-1 2本:19-5619-1、1本:19-5617-1	8	●			
	BG-75J	19-5496-1	11		●		
	BG-96J	19-5495-1	11		●		
	PA500-FU44	19-5505-1	11		●		
	KS-161Q	2本:19-5235-1 1本:19-5236-1	12			●	●
介助バー	GR-510 SE-07JJ	19-5430-1 19-5242-1	9	●			
	ベッド用グリップニーパップ	19-5494-1	11		●		
	KS-096A	19-5237-1	12			●	●
テーブル	KF-840BS	19-5234-1	13	●	●	●	●注
	KF-833LA	19-0168-1	13	●	●	●	●
	KF-1920	19-5659-1	13	●	●注	●	●注
	KF-192	19-0142-1	13	●	●注	●	●注
	ST-136N LO	19-5399-1	13	●	●注	●	●注
	PZT-840	19-5589-1	13	●	●注	●	●注
	K-135CY	19-5345-1	14	●			
	PGT-400LM	19-5504-1	14		●		
	KQ-060L	19-0167-1	14				●
	キャスター	50CAJW	19-5243-1	9	●		
PC500-FU8CKS		19-5503-1	11		●		
その他	イルリガートル棒 FF-522	19-5532-1	9	●			
	45mmハイトスペーサー PC501-FU45	19-5502-1	11		●		

床ずれ防止用具

体位変換器

認知症老人徘徊感知器

手すり

歩行補助杖

歩行器

車いす・付属品

スロープ

移動用リフトつり具

注：ベッド本体にハイトスペーサーを装着することで使用できます。

※指定以外の商品と組み合わせると、ベッドに負担をかけケガや故障の原因となることがあります。指定以外の商品とは組み合わせないでください。

マットレス

マットレスは寝心地と寝返りのしやすさと体圧分散効果を配慮して選ぶようにしましょう。特に寝返りが困難な方や臀部の筋肉に萎縮(臀部が痩せている)がある方の場合、床ずれのリスクが高くなっていますので、注意をして選ぶことが必要です。

マットレス一覧

ソフィアグリーンマットレス P17	ケアブリーズ P16	ケアさらり P17
フローラグリーンケアマットレス P18	ケアデュオ P16	プレグラーマットレス P18
アルファブラすくっと防水 P17	ダブルウェーブマットレス P18	

やわらかめ

かため

通気性の良いリバーシブル仕様のマットレス

やややわらかめ

ケアブリーズ
トーヨーソフランテック

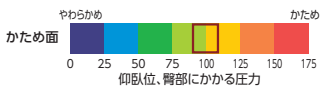
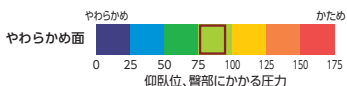

被験者/身長約 160cm、体重約 53kg、BMI 値約 20.7
測定器/NA 社製 X センサー



グリーンケア
オリジナル

※納入時はカバーにロゴマークが付いている面がやわらかめの面です。

① 選べる寝心地

やわらかな寝心地の「やわらかめ」面と身体がしずみこみにくい「かため」面のリバーシブル仕様となっております。お好みに合わせてご使用ください。

② 軽くて通気性が良い

ムレにくいウレタンフォームと、通気カバーの組み合わせでいつも快適にご使用いただけます。カバーは取外して丸洗いができ、衛生的です。

サイズ	商品番号	TAISコード
90cm幅 レギュラー	12-5846-1	00523-000019
サイズ: 幅 90 × 全長 191 × 厚さ 8cm		
サイズ	商品番号	TAISコード
90cm幅 ショート	12-5847-1	00523-000019
サイズ: 幅 90 × 全長 181 × 厚さ 8cm		
サイズ	商品番号	TAISコード
83cm幅 レギュラー	12-5848-1	00523-000019
サイズ: 幅 83 × 全長 191 × 厚さ 8cm		
サイズ	商品番号	TAISコード
83cm幅 ショート	12-5849-1	00523-000019
サイズ: 幅 83 × 全長 181 × 厚さ 8cm		
材質/カバー: ポリエステル 100%、マット: ウレタンフォーム		
レンタル月極価格	1,000 円 <small>(税別)</small>	ご利用者負担額 (1割) 100 円 <small>(税別)</small> (2割) 200 円 <small>(税別)</small>

やわらかい層とかたい層が一体になった二重構造のマットレス

やややわらかめ

ケアデュオ
日本ケアサブライ

お手入れしやすい「防水タイプ」のカバーです。やさしい寝心地で、かつ端座位をとるときも姿勢が安定します。

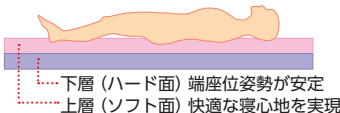
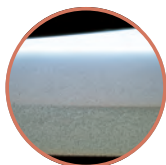

グリーンケア
オリジナル

サイズ	商品番号	TAISコード
90cm幅 レギュラー	12-5642-1	00614-000007
サイズ: 幅 90 × 全長 191 × 厚さ 8cm		
サイズ	商品番号	TAISコード
90cm幅 ショート	12-5715-1	00614-000007
サイズ: 幅 90 × 全長 181 × 厚さ 8cm		
サイズ	商品番号	TAISコード
90cm幅 セミロング	12-5755-1	00614-000007
サイズ: 幅 90 × 全長 195 × 厚さ 8cm		
サイズ	商品番号	TAISコード
NEW 83cm幅 ショート	12-5915-1	00614-000007
サイズ: 幅 83 × 全長 181 × 厚さ 8cm		
材質/カバー: 表地 ウレタン合皮、裏地 ウレタンフィルム、マット: ウレタンフォーム		
レンタル月極価格	1,000 円 <small>(税別)</small>	ご利用者負担額 (1割) 100 円 <small>(税別)</small> (2割) 200 円 <small>(税別)</small>

※マットレスを非課税のベッドと同時にレンタルした場合、マットレスも1枚まで非課税となります。
※しみや汚れ、タバコのこげ跡など破損がひどい場合は、マットレスの実費を請求させていただきます。※マットレスの快適性、清潔さを保つためにベッドシーツ関連 (18 ページ) をあわせてご利用ください。

床ずれ防止用具

体位変換器具

認知症老人徘徊感知器

手すり

歩行補助杖

歩行器

車いす・付属品

スロープ

移動用リフト・つり具

部位によりかたさが異なるマットレス

やややかめ

ケアさらり

日本ケアサブライ

通気性の良いムレにくいマットレスです。

「多層構造」の採用により、
寝姿勢を水平に保つための適度な硬さと
クッション性を実現。

安定した寝姿勢や端座位を
サポートします。

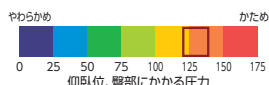
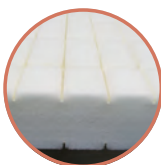
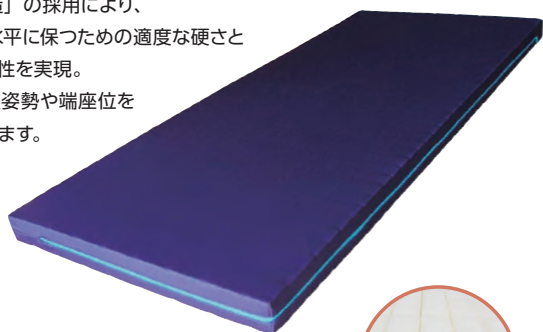

グリーンケア
オリジナル

両端は硬く
立ち上がり
をサポート

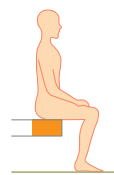

腰部が沈みみにくい

サイズ	商品番号	TAISコード
91cm幅 レギュラー	12-5735-1	00614-000006
サイズ：幅 91 × 全長 191 × 厚さ 8cm		
サイズ	商品番号	TAISコード
91cm幅 ショート	12-5737-1	00614-000006
サイズ：幅 91 × 全長 181 × 厚さ 8cm		
サイズ	商品番号	TAISコード
83cm幅 レギュラー	12-5736-1	00614-000006
サイズ：幅 83 × 全長 191 × 厚さ 8cm		
材質／カバー、マット：ポリエステル 抗菌防臭加工、防炎加工のカバー		
レンタル 月極価格	2,000円 <small>(税別)</small>	ご利用者 負担額 (1割) 200円 <small>(税別)</small> (2割) 400円 <small>(税別)</small>

やややわらかめ

アルファプラスくっと防水

タイカ

撥水／防水カバータイプ。両端に高硬度ウレタンを使用し、
立ち上がり、起き上がり動作を助けます。

中央部はソフトな寝心地、

両端は硬く立ち上りをサポートします。

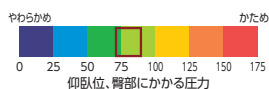
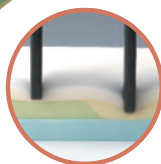

低硬度ウレタン

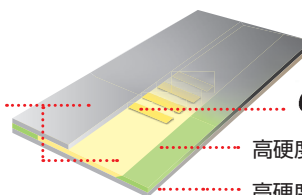

ALGEL

高硬度ウレタン I

高硬度ウレタン II

サイズ	商品番号	TAISコード
91cm幅 レギュラー	12-5627-1	00563-000024
サイズ：幅 91 × 全長 191 × 厚さ 9cm		
材質／カバー：表地 ポリエステル、裏地 ポリウレタン、マット：アルファゲル、ポリウレタンフォーム		
レンタル 月極価格	3,000円 <small>(税別)</small>	ご利用者 負担額 (1割) 300円 <small>(税別)</small> (2割) 600円 <small>(税別)</small>

やわらかめのマットレス

やややわらかめ

ソフィアグリーンマットレス

モルテン

適度なかたさで快適さと安定感を両立しました。

カバーは「もれない・むれない」

抗菌加工の素材を使用。

少し柔らかめの面とふつうのかたさの

面のリバーシブル仕様です。

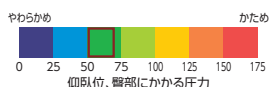
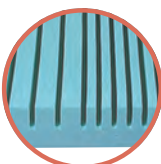

グリーンケア
オリジナル

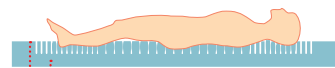

裏面（ふつう）

表面（少し柔らかめ／スリット形状）

サイズ	商品番号	TAISコード
91cm幅	12-1304-1	00054-000034
サイズ：幅 91 × 全長 191 × 厚さ 10cm		
サイズ	商品番号	TAISコード
83cm幅	12-1303-1	00054-000034
サイズ：幅 83 × 全長 191 × 厚さ 10cm		
材質／カバー：表地 ポリエステル、裏地 ポリウレタンラミネート、マット：ウレタンフォーム		
レンタル 月極価格	3,000円 <small>(税別)</small>	ご利用者 負担額 (1割) 300円 <small>(税別)</small> (2割) 600円 <small>(税別)</small>

※上記体表面接触圧データは、当社測定における仰臥位時、臀部の最大接触圧を表しています（単位：mmHg）。
被験者／身長 160cm、体重 53kg、BMI 値 20.7 測定器／XSENSOR 社製 XSENSOR@

部位によりかたさが異なるマットレス

やわらかめ

グリーンケア
オリジナル

フローラグリーンケアマットレス

ケープ

体圧をバランスよく受け、良い寝姿勢を保持し、効果的に体圧を分散します。

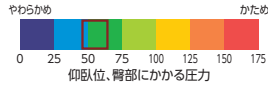

サイズ	商品番号	TAISコード
90cm幅 CR-480	12-1104-1	00206-000052
サイズ：幅 90 × 全長 191 × 厚さ 9cm		
サイズ	商品番号	TAISコード
83cm幅 CR-470	12-1103-1	00206-000052
サイズ：幅 83 × 全長 191 × 厚さ 9cm		
材質／上カバー：ポリウレタンラミネート加工布、下カバー：ナイロン 中カバー：ポリエステル、マット：ウレタンフォーム		
レンタル 月極価格	3,000 <small>円</small>	ご利用者 負担額 (1割)
		300 <small>円</small> (2割) 600 <small>円</small>

かためのマットレス

ややかため

プレグラーマットレス

パラマウントベッド

ベッドで起き上がる動作や安定した座位姿勢を支援します。

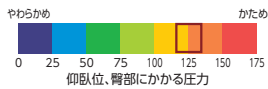

サイズ	商品番号	TAISコード
91cm幅 KE-551	12-0104-1	00170-000159
サイズ：幅 91 × 全長 191 × 厚さ 8cm		
サイズ	商品番号	TAISコード
83cm幅 KE-553	12-0103-1	00170-000142
サイズ：幅 83 × 全長 191 × 厚さ 8cm		
材質／カバー、マット：ポリエステル		
レンタル 月極価格	2,000 <small>円</small>	ご利用者 負担額 (1割)
		200 <small>円</small> (2割) 400 <small>円</small>

ややかため

ダブルウェーブマットレス

シーホネンス

ベッドで起き上がる動作や安定した座位姿勢を支援します。

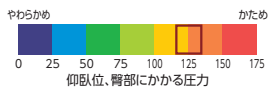

サイズ	商品番号	TAISコード
90cm幅 レギュラー	12-0202-1	00167-000184
サイズ：幅 90 × 全長 191 × 厚さ 8cm		
サイズ	商品番号	TAISコード
90cm幅 ショート	12-0201-1	00167-000184
サイズ：幅 90 × 全長 181 × 厚さ 8cm		
材質／カバー、マット：ポリエステル		
レンタル 月極価格	2,000 <small>円</small>	ご利用者 負担額 (1割)
		200 <small>円</small> (2割) 400 <small>円</small>

ベッドシーツ関連

マットレスは、パッドを敷きシーツをかけて使いましょう。

シーツやカバーを使用し、むれにくく清潔な環境をつくりましょう。快適さが増し、床ずれなどの予防にもつながります。また、マットレスやベッドを汗や汚れから守るため、お手入れも楽になります。こまめに交換できるように予備を用意しておくとう便利です。

枕カバー

背上げをしても落ちないように工夫されたものをおすすめします。

シーツ

取り付け、取りはずしが簡単なボックスタイプが便利です。また、失禁が心配な方のために防水タイプをおすすめします。

マットレスパッド

やさしい寝心地を好む方にはマットレスパッドを敷きましょう。マットレスの上に敷きふとんをのせると位置が高くなりベッドから降りにくくなる場合があります。

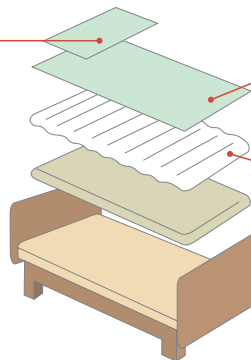

パイルシーツ

竹虎 (ヒューマンケア)



防水タイプの柔らかく肌ざわりのよいパイルシーツです。

カラー	商品番号
黄色	51-5342-1
水色	51-5343-1
サイズ：幅 150 × 全長 90cm	
材質／綿80%+ポリエステル20% (ポリウレタンラミネート加工)	
メーカー希望 小売価格	3,780 <small>円</small>

※掲載以外の商品も取り扱っております。

※マットレスを非課税のベッドと同時にレンタルした場合、マットレスも1枚まで非課税となります。※上記体表面接触圧データは、当社測定における仰臥位時、臀部の最大接触圧を表しています (単位：mmHg)。被験者／身長 160cm、体重 53kg、BMI 値 20.7 測定器／XSENSOR 社製 XSENSOR®



床ずれ防止用具

介護保険レンタル対象品

次のいずれかに該当するものに限る

- 送風装置または空気圧調整装置を備えた空気マット
- 水等によって減圧による体圧分散効果をもつ全身用のマット

床ずれ防止用具の選び方

床ずれ防止用具は床ずれができてから選ぶものではありません。床ずれにならないように「床ずれを防止」するための用具です。

使用者の状態や床ずれのステージを把握し、用具の選定を行いましょう。

使用者の状態	使用者の床ずれステージ					
	予防 床ずれができていないが、できる可能性があり(骨突出など) 早期予防の状態	ステージⅠ 指で押しても白くならない紅斑。局所的に熱感がみられる場合もある。	ステージⅡ 表皮はく離、水泡、浅い損傷などの皮膚損傷。表皮と真皮の一部を含む。	ステージⅢ 深いクレータ状の全層に至る皮膚損傷。筋膜には達していない。	ステージⅣ 組織の破壊が見られる深い全層にわたる皮膚損傷。筋肉、骨等に及ぶ。	
体位変換	ひじり		ケアリラックス P20			
			ナッソー P23			
			ブレイラ P20			
			ディンプルマットレス P21			
			アルファブラフ P21			
			ステージア P21			
	ひざひざ			エアマスターネクサス P22		
				エアマスターネクサス Rセット P22		
				グランデ P22		
				オスカー P23		
				ビッグセルインフィニティ/プラス P23		
				クレイド P23		
	ひざない					

本表はあくまで目安です。ご使用にあたっては主治医等にご相談ください。

※しみや汚れ、タバコのこげ跡など破損がひどい場合は、マットレスの実費を請求させていただきます。
※マットレスの快適性、清潔さを保つためにベッドシーツ関連(18ページ)をあわせてご利用ください。

特殊マットレス

早期の予防のために

グリーンケア
オリジナル

ケアリラックス

日本ケアサプライ

●ベッドに直接設置可能

ケアリラックスは、リハビリ期や少し歩ける方の床ずれ防止に適した安定感のあるウレタンフォームマットレスです。特殊構造により、ベッド背上げ時の苦しさ・ずれを解消した新発想のマットレスで、長時間の背上げ体位もリラックスして行えます。

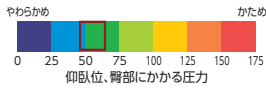
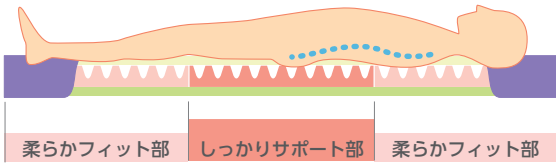
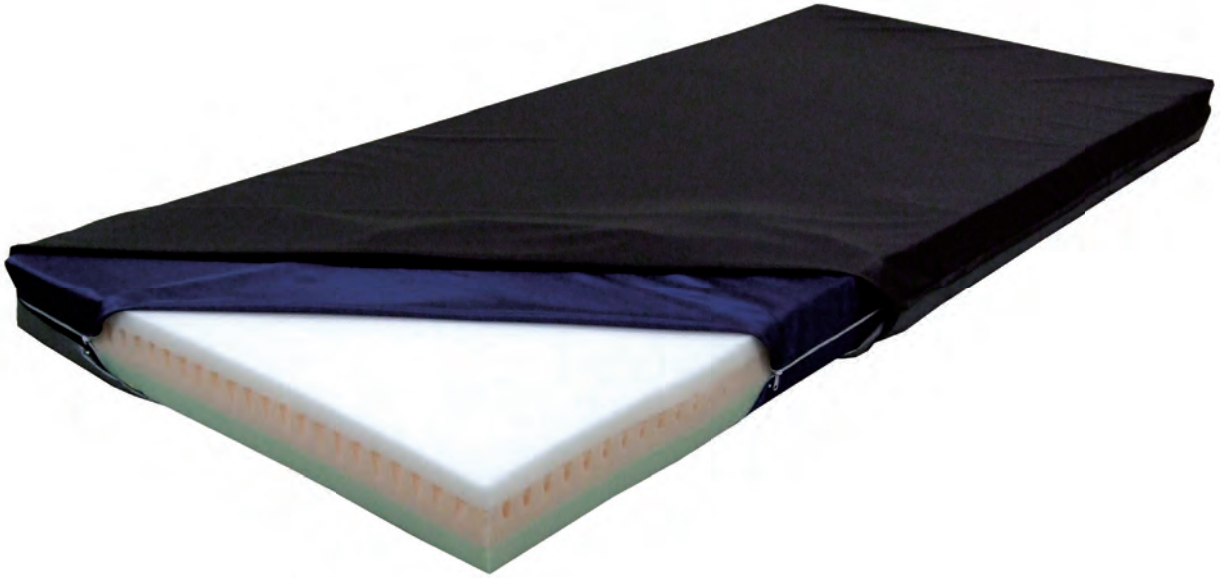

サイズ	商品番号	TAISコード
91cm幅 (RLX-910)	13-5400-1	00614-000003
サイズ：幅91×全長191×厚さ10cm		重さ：7.6kg
サイズ	商品番号	TAISコード
91cm幅ショート (RLX-910ショート)	13-5404-1	00614-000003
サイズ：幅91×全長181×厚さ10cm		重さ：7.3kg
サイズ	商品番号	TAISコード
83cm幅 (RLX-830)	13-5399-1	00614-000003
サイズ：幅83×全長191×厚さ10cm		重さ：7kg

材質/外カバー：ポリウレタンラミネート加工布（抗菌・防水）
内カバー：ポリエステルサテン、マット：ポリウレタンフォーム

レンタル 月額価格	4,000 円 <small>税別</small>	ご利用者 負担額	(1割)	400 円 <small>税別</small>	(2割)	800 円 <small>税別</small>
--------------	----------------------------------	-------------	------	--------------------------------	------	--------------------------------

早期の予防のために

ブレイラハイブリッド・ケアマットレス

G.REST

●ベッドに直接設置可能

独自の体圧分散性と動きやすさで、床ずれ防止に適しています。通気面と透湿防水面のリバーシブル構造で、症状や環境に合わせてご利用いただけます。

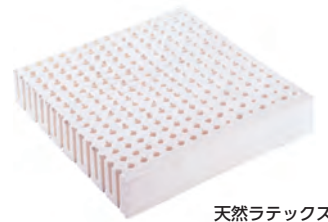
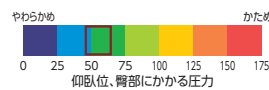

天然ラテックス

被験者/身長約160cm、体重約53kg、BMI値約20.7
測定器/タカノ株式会社製FSA圧力分布測定装置

サイズ	商品番号	TAISコード
91cm幅 (BR-HM-910R)	13-5396-1	01149-000015
サイズ：幅91×全長195×厚さ8cm		重さ：13.5kg
材質/カバー：(通気面) ポリエステル、(防水面) ナイロン、マット：天然ラテックス		

レンタル 月額価格	5,000 円 <small>税別</small>	ご利用者 負担額	(1割)	500 円 <small>税別</small>	(2割)	1,000 円 <small>税別</small>
--------------	----------------------------------	-------------	------	--------------------------------	------	----------------------------------

※しみや汚れ、タバコのごげ跡など破損がひどい場合は、マットレスの実費を請求させていただきます。
※マットレスの快適性、清潔さを保つためにベッドシーツ関連（18ページ）をあわせてご利用ください。

特殊マットレス

早期の予防のために

ディンプルマットレス

テープ

●ベッドに直接設置可能

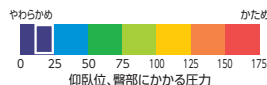
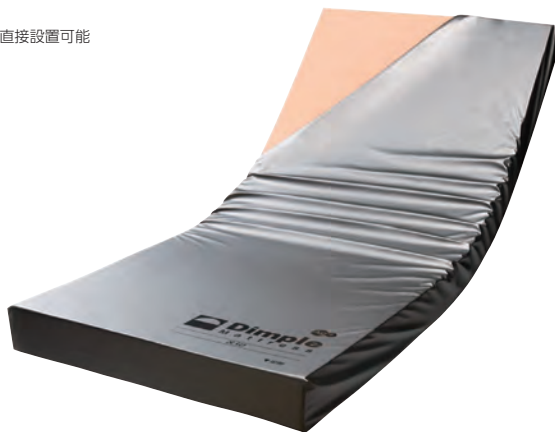

被験者/身長約 155cm、体重約 50kg、BMI 値約 20.8
測定器/ABW 社製 ERGO CLASSIC

圧縮から変形へ発想を転換したディンプル形状です。かかとの骨突出部位をピンポイントで圧力解放し、各部位に最適な体圧分散を実現します。沈み込みを抑えた寝姿勢を保持するほか、離床・端座位も安定して行えます。



サイズ	商品番号	TAISコード
90cm幅 (CR-541)	13-5422-1	00206-000070
サイズ：幅90×全長191×厚さ12cm		重さ：6.6kg
材質/カバー：(上面側面)ポリウレタンラミネート加工布、(下面)ナイロンオックス		
マット：(1、2層目面)ラバータッチウレタンフォーム、(2層目サイド、3層目)高硬度ウレタンフォーム		
レンタル月極価格	4,000円	ご利用者負担額 (1割) 400円 (2割) 800円

低体重の方の床ずれ防止に

アルファプラF 撥水・防水

タイカ

●ベッドに直接設置可能

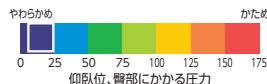

独自のスリット加工によりマットレスが身体にフィット。体重の軽い方でも十分に身体が沈み込み、高い体圧分散効果が得られます。変形してもすばやく戻る高弾性。適度な弾力が少ない力での寝返りや起き上がりをサポートします。

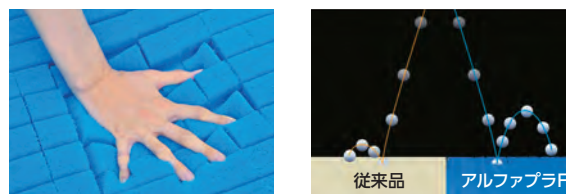

サイズ	商品番号	TAISコード
91cm幅 (MB-FW1R)	13-5455-1	00563-000059
サイズ：幅91×全長195×厚さ13cm		重さ：9.5kg
材質/マット：アルファゲル、ポリウレタンフォーム、カバー：表地 ポリエステル、裏地 ポリウレタン		
レンタル月極価格	6,000円	ご利用者負担額 (1割) 600円 (2割) 1,200円

エアマットレス

早期の予防段階から使えるエアマットレス

ステージア

モルテン

●ベッドに直接設置可能



リモコン

体圧分散式マットレスに求められる重要な6つの特性(体圧分散性能、除圧性能、寝心地、座位安定性、ムレ対策、ひえ対策)を備えたエアマットレスです。

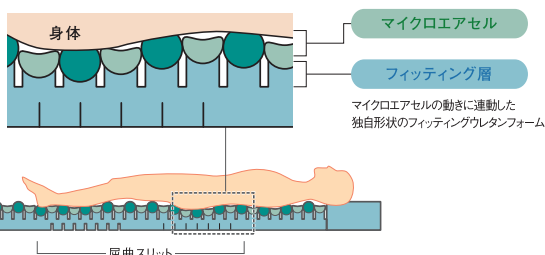

マイクロエアセルとその動きに連動するウレタンフォームを配置し、体圧分散性能と除圧性能、寝心地の良さや寝返りのしやすさを向上させました。

サイズ	商品番号	TAISコード
91cm幅 (MSTA91)	13-5410-1	00054-000115
サイズ：幅91×全長193×厚さ13cm		マット重さ：11kg
サイズ	商品番号	TAISコード
91cm幅ショート (MSTA91S)	13-5412-1	00054-000115
サイズ：幅91×全長182×厚さ13cm		マット重さ：10.5kg
サイズ	商品番号	TAISコード
83cm幅 (MSTA83)	13-5409-1	00054-000115
サイズ：幅83×全長193×厚さ13cm		マット重さ：10kg
材質/カバー：ウレタン合皮、マット：〈マイクロエアセル〉ウレタンフィルム		
〈フィッティング層・底着き防止層〉高耐久ウレタンフォーム		
消費電力：54W、1日約5.3円		

レンタル月極価格	7,000円	ご利用者負担額 (1割) 700円 (2割) 1,400円
----------	--------	-------------------------------

※上記体表面接触圧データは、当社測定における仰臥位 臀部の最大時接触圧を表しています (単位：mmHg)。被験者/身長 160cm、体重 53kg、BMI 値 20.7 測定器/XSENSOR 社製 XSENSOR@

特殊寝台・付属品
床ずれ防止用具

体位交換器

認知症老人徘徊感知器

手すり

歩行補助杖

歩行器

車いす・付属品

スロープ

移動用リフトつり具

エアマットレス

早期の予防段階から使えるエアマットレス

エアマスターネクサス

ケーブル

●ベッドに直接設置可能



早期予防から重度まで幅広い療養者や状態の変化にも対応する高機能エアマットレス。ムレ対応換気機能、災害対策・安全対策機能、リハビリモード付き。



エアポンプ表示

サイズ	商品番号	TAISコード
90cm幅(CR-610)	13-5311-1	00206-000067
サイズ: 幅90×全長191×厚さ13cm		マット重さ: 8.1kg
サイズ	商品番号	TAISコード
84cm幅(CR-600)	13-5310-1	00206-000067
サイズ: 幅84×全長191×厚さ13cm		マット重さ: 7.5kg
材質/カバー: ポリウレタンフィルム、ラミネート加工布 (抗菌、防水)、エアセル: ウレタンフィルム、表面シボ加工 (抗菌)		
消費電力: 12w、1日約2.4円		
レンタル 月極価格	6,000 円 <small>(税込)</small>	ご利用者 負担額 (1割) 600 円 <small>(税込)</small> (2割) 1,200 円 <small>(税込)</small>

早期の予防段階から使えるエアマットレス

エアマスターネクサスRセット

ケーブル

体重40～60kgの方であれば、ワンタッチで自動に内圧調整ができる“かんたんモード”を搭載。

●ベッドに直接設置可能



サイズ	商品番号	TAISコード
90cm幅(CR-663)	13-5516-1	00206-000083
90cm幅ショート(CR-667)	13-5518-1	00206-000085
サイズ: 幅90×全長191(ショート180)×厚さ12cm		マット重さ: 9.1kg(ショート8.5kg)
サイズ	商品番号	TAISコード
84cm幅(CR-660)	13-5517-1	00206-000082
84cm幅ショート(CR-665)	13-5520-1	00206-000084
サイズ: 幅84×全長191(ショート180)×厚さ12cm		マット重さ: 8.6kg(ショート8.1kg)
材質/カバー: ポリウレタンフィルムラミネート加工防水・抗菌・防炎・透湿、エアセル: ポリウレタンフィルム表面シボ加工(抗菌)		
消費電力: 10W、1日約2円		
レンタル 月極価格	8,000 円 <small>(税込)</small>	ご利用者 負担額 (1割) 800 円 <small>(税込)</small> (2割) 1,600 円 <small>(税込)</small>

身体状況に合わせた最適な床ずれ対策をしたい方に

グランデ

モルテン

身体状況や転落対策の必要性に応じて厚さも自動的に切り替わります。(18cm⇔13cm)

●ベッドに直接設置可能



アセスメント&フィッティングモード



エアポンプ表示

7つの項目で利用者の身体状況を判定・入力すると、マットレスの「かたさ」「動作」「厚さ」「除湿レベル」が自動的に設定されます。

サイズ	商品番号	TAISコード
91cm幅(MGRA91)	13-5331-1	00054-000071
サイズ: 幅91×全長191×厚さ18/13cm		マット重さ: 6.2kg
サイズ	商品番号	TAISコード
83cm幅(MGRA83)	13-5330-1	00054-000071
サイズ: 幅83×全長191×厚さ18/13cm		マット重さ: 6.0kg
材質/カバー: ウレタン合皮+ナイロン(透湿性+防水性)、マット: ウレタンフィルム		
消費電力: 1日約3.5円		
レンタル 月極価格	7,500 円 <small>(税込)</small>	ご利用者 負担額 (1割) 750 円 <small>(税込)</small> (2割) 1,500 円 <small>(税込)</small>

エアマットレス

体圧分散式マットレスに求められる8つの特性(体圧分散性能、除圧性能、ずれ力対策、寝心地、座位安定性、ムレ対策、ひえ対策、体位変換)を備えたエアマットレスです。

さまざまな身体状況の方に対応

オスカー

モルテン

●ベッドに直接設置可能



体位変換機能

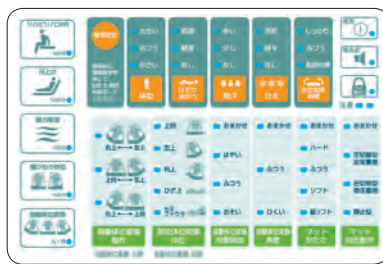

リモコン

サイズ	商品番号	TAISコード
91cm幅 (MOSC91)	13-5466-1	00054-000137
91cm幅ショート(MOSC91S)	13-5468-1	00054-000137
サイズ: 幅91×全長193(ショート182) ×厚さ17cm マット重さ: 13.5kg(ショート13kg)		
サイズ	商品番号	TAISコード
83cm幅 (MOSC83)	13-5465-1	00054-000137
83cm幅ショート(MOSC83S)	13-5467-1	00054-000137
サイズ: 幅83×全長193(ショート182) ×厚さ17cm マット重さ: 12kg(ショート11.5kg)		
材質/カバー: ウレタン合皮、マット: ウレタンフィルム フィットニング層・底着き防止層=高耐久ウレタンフォーム		
消費電力: 58W、1日約1.5~5.5円		
レンタル月極価格	9,500円	ご利用者負担額 (1割) 950円 (2割) 1,900円

自動対応する高機能エアマットレス

ビッグセルインフィニティ
ビッグセルインフィニティプラス

ケーブ

●ベッドに直接設置可能



ビッグセルインフィニティプラス



エアポンプ表示

リスクの高い療養者向けのエアマットレスです。センサーがベッドの背上げを自動感知。停電対策機能でマット内圧を14日間保持。インフィニティプラス専用パッドがエアマットレス内部のひえを防ぎます。

サイズ	商品番号	TAISコード
90cm幅 (CR-555)	13-5445-1	00206-000074
サイズ: 幅90×全長191×厚さ17cm マット重さ: 8.6kg		
レンタル月極価格	9,500円	ご利用者負担額 (1割) 950円 (2割) 1,900円
サイズ	商品番号	TAISコード
プラス90cm幅 (CR-565)	13-5471-1	00206-000076
サイズ: 幅90×全長191×厚さ17(足元のみ18) cm マット重さ: 9.6kg		
材質/カバー: ポリウレタンフィルムラミネート加工布防水・制菌・防炎・透湿、エアセル: ポリウレタンフィルム表面シボ加工抗菌		
消費電力: (インフィニティ) 12W、1日約2.4円、(インフィニティプラス) 40W、1日約9.7円		
レンタル月極価格	10,000円	ご利用者負担額 (1割) 1,000円 (2割) 2,000円

早期の予防のために

ナッソー

モルテン

長時間維持する優れた体圧分散性能とベッド背上げ時の苦しさを解決したマットレス。

●ベッドに直接設置可能

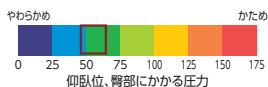

ご自分で寝返りがうてない方に

クレイド

モルテン

体圧分散性能にすぐれ、自動体位変換機能と体位保持機能もあわせ持つ高機能エアマットレス。ムレ環境を改善する除湿機能付き。

●ベッドに直接設置可能

サイズ	商品番号	TAISコード
91cm幅 (MNS91)	13-5347-1	00054-000091
サイズ: 幅91×全長196(内部マット186) ×厚さ13cm 重さ: 10.5kg		
サイズ	商品番号	TAISコード
83cm幅 (MNS83)	13-5346-1	00054-000091
サイズ: 幅83×全長196(内部マット186) ×厚さ13cm 重さ: 9.5kg		
材質/カバー: ウレタン合皮(防水仕様)、マット: ウレタンフォーム		
レンタル月極価格	4,000円	ご利用者負担額 (1割) 400円 (2割) 800円
サイズ	商品番号	TAISコード
91cm幅 (MCRD91A)	13-0309-1	00054-000031
サイズ: 幅91×全長191×厚さ16~33cm マット重さ: 7.9kg		
サイズ	商品番号	TAISコード
在庫限定品 83cm幅 (MCRD83A)	13-0308-1	00054-000031
サイズ: 幅83×全長191×厚さ16~33cm マット重さ: 7.5kg		
材質/カバー: ウレタン合皮+ナイロン(透湿性+防水性)、マット: ウレタンフィルム		
消費電力: 25w、1日約6円		
レンタル月極価格	8,000円	ご利用者負担額 (1割) 800円 (2割) 1,600円

体位変換器

サービスコード/体位変換器 介護給付：171006 予防給付：671006

介護保険レンタル対象品

空気パッド等を身体の下に挿入することにより
要介護者等の体位を容易に変換できるもの
(体位の保持のみを目的とするものを除く)

体位変換器の選び方

体位変換器は、寝返りなどの姿勢変換の介助を容易にするための福祉用具です。動力を用いて周期的な寝返りを促す機種もあります

が、介護者の状況と介護を必要とされる方の身体機能を総合的に評価して選定することが重要です。

ゼロリ Aタイプ まくら型

モルテン

持ち手を引っ張るだけの動作で、力を必要とせず簡単に体位変換ができ、体位変換した姿勢を保持することができます。



※地域によっては介護保険を適用できない場合もあります。

商品番号	14-5505-1	TAISコード	00054-000112
サイズ	幅68×奥行32	重さ	2.4kg
材質/カバー：綿、ポリエステル、クッション材：オレフィン系エラストマー			
レンタル月極価格	1,000円	ご利用者負担額 (1割)	100円 (2割) 200円

ゼロリ Bタイプ スネーク型

モルテン

持ち手を引っ張るだけの動作で、力を必要とせず簡単に体位変換ができ、体位変換した姿勢を保持することができます。



※地域によっては介護保険を適用できない場合もあります。

商品番号	14-5506-1	TAISコード	00054-000113
サイズ	幅141×奥行23	重さ	3.1kg
材質/カバー：綿、ポリエステル、クッション材：オレフィン系エラストマー			
レンタル月極価格	1,500円	ご利用者負担額 (1割)	150円 (2割) 300円

ナーセントパットA

アイ・ソネックス

体位変換時、介護する方の負担を軽減します。

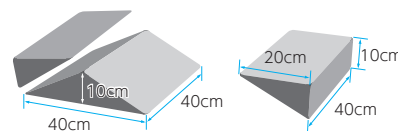

※地域によっては介護保険を適用できない場合もあります。

商品番号	14-0401-1	TAISコード	00149-000012
重さ：約2kg (3点合計)			
材質/カバー：ポリエステル100%、裏面撥水加工、パット：高密度特殊ウレタン			
レンタル月極価格	2,000円	ご利用者負担額 (1割)	200円 (2割) 400円

ライトターンCタイプ

アイ・ソネックス

体位変換時、てこの原理で負担少なく介助できます。



※ご使用時は、ベッド上でのご利用者の位置に注意しながら介助してください。

商品番号	14-5411-1	TAISコード	00149-000017
サイズ	幅40×奥行13×高さ39cm	重さ	950g (カバー含む)
材質/表：ポリウレタンソフトレザー、クッション：ウレタン複合機、芯材：ポリプロピレン			
レンタル月極価格	1,500円	ご利用者負担額 (1割)	150円 (2割) 300円



認知症老人 徘徊感知機器

サービスコード／認知症老人徘徊感知機器 介護給付：171011 予防給付：671011

介護保険レンタル対象品

認知症老人が屋外へ出ようとしたとき等、センサーにより感知し、家族および隣人等へ通報するもの

認知症老人徘徊感知機器の選び方

認知症老人徘徊感知機器は、認知症高齢者が自宅や自室などから一人で外へ出ようとするのを家族や介護者に知らせる福祉用具です。認知症老人徘徊感知機器には、小型の機器を携帯する携帯装

置タイプと、特定の場所を人が通過することを感知するエリア感知タイプがあります。

家族コール2・Aタイプ HK-2A

テクノスジャパン

ベッドから降りると報知します。

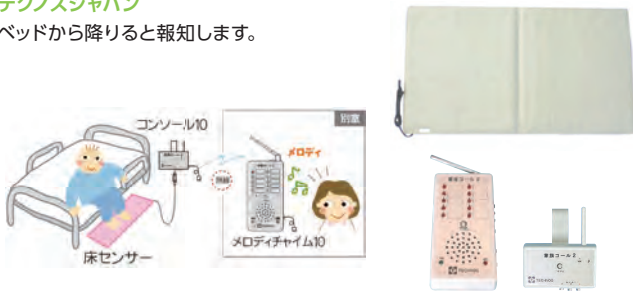

商品番号	TAISコード
01-0221-1	00318-000055
床センサーサイズ:幅 100×奥行 50×厚さ 0.4cm 床センサーケーブル長さ:約 2.4m	
レンタル月極価格 6,500 円	ご利用者負担額 (1割) 650 円 (2割) 1,300 円

家族コール2・Bタイプ HK-2B

テクノスジャパン

ベッドで起き上がると報知します。



商品番号	TAISコード
01-0222-1	00318-000056
ベッドセンサーサイズ:幅 80×奥行 25×厚さ 1.0cm ベッドセンサーケーブル長さ:約 1.4m	
レンタル月極価格 6,500 円	ご利用者負担額 (1割) 650 円 (2割) 1,300 円

家族コール2・Cタイプ HK-2C

テクノスジャパン

赤外線で離床動作を報知します。

センサーはベッドの脚などに設置できる自在クランプタイプと床などに設置できる固定スタンドタイプからお選びいただけます。



商品名	商品番号	TAISコード
自在クランプ	01-0223-1	00318-000057
レンタル月極価格 6,500 円	ご利用者負担額 (1割) 650 円 (2割) 1,300 円	
商品名	商品番号	TAISコード
固定スタンド	01-0224-1	00318-000057
レンタル月極価格 6,500 円	ご利用者負担額 (1割) 650 円 (2割) 1,300 円	

家族コール1・Aタイプ HK-1A

テクノスジャパン

ベッドから降りると報知します。



商品番号	TAISコード
01-0172-1	00318-000032
床センサーサイズ:幅 100×奥行 50×厚さ 0.4cm 床センサーケーブル長さ:約 2.4m	
レンタル月極価格 6,500 円	ご利用者負担額 (1割) 650 円 (2割) 1,300 円

家族コール1・Bタイプ HK-1B

テクノスジャパン

ベッドで起き上がると報知します。



商品番号	TAISコード
01-0132-1	00318-000033
ベッドセンサーサイズ:幅 80×奥行 30×厚さ 0.4cm ベッドセンサーケーブル長さ:約 1.4m	
レンタル月極価格 6,500 円	ご利用者負担額 (1割) 650 円 (2割) 1,300 円

特殊寝台・付属品

床ずれ防止用具

体位変換器具

認知症老人徘徊感知器

手すり

歩行補助杖

歩行器

車いす・付属品

スロープ

移動用リフト・つり具

手すり

介護保険レンタル対象品

取付に際し工事を伴わないものに限る

手すりの選び方

手すりの目的は立ち上がりの補助と移動の補助です。使用場所によりさまざまな種類がありますが、手すりを押して立ち上がるか、引っ張って立ち上がるかの確認をするようにしましょう。また移動に使用する場合には手すりの高さは基本的には手首の位置付近になり

ますが、バランスが不安定な方の場合には、少し高めの方が安定することがあります。福祉用具専門相談員や理学療法士、作業療法士とよく相談をするようにしましょう。

バディー^{ワン}I シリーズ

モルテン

工事は不要!天井と床を突っ張らせてしっかりと固定するので、安定感があります。立つ・座るなどの昇降動作(身体を上下させる動作)をサポートします。

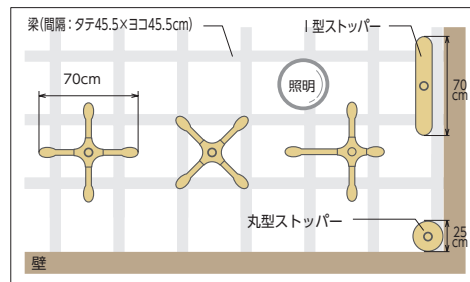

居室・廊下での歩行支援に

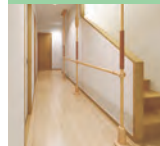

ベッドでの離床支援に



梁がある天井であれば、洋室・和室問わず設置できます。
※垂直以外(横や斜め)の設置、お風呂など水気のある場所や屋外では設置できません。

商品名	商品番号	TAISコード
バディーI	27-6323-1	00054-000054
使用できる天井の高さ: 2.1 ~ 3.2m 手すり部直径: 3.65cm		
レンタル月極価格	2,000円 <small>(税別)</small>	ご利用者負担額 (1割) 200円 <small>(税別)</small> (2割) 400円 <small>(税別)</small>
商品名	商品番号	TAISコード
バディーI I型	27-6562-1	00054-000054
使用できる天井の高さ: 2.1 ~ 3.2m 手すり部直径: 3.65cm		
レンタル月極価格	2,000円 <small>(税別)</small>	ご利用者負担額 (1割) 200円 <small>(税別)</small> (2割) 400円 <small>(税別)</small>
商品名	商品番号	TAISコード
バディーI 丸型	27-6561-1	00054-000054
使用できる天井の高さ: 2.1 ~ 3.2m 手すり部直径: 3.65cm		
レンタル月極価格	2,000円 <small>(税別)</small>	ご利用者負担額 (1割) 200円 <small>(税別)</small> (2割) 400円 <small>(税別)</small>

バディーI オプション

クロスバー

モルテン

バディーIをクロスバーで連結することにより、部屋から部屋への移動、廊下の移動をより安全に行うことができます。

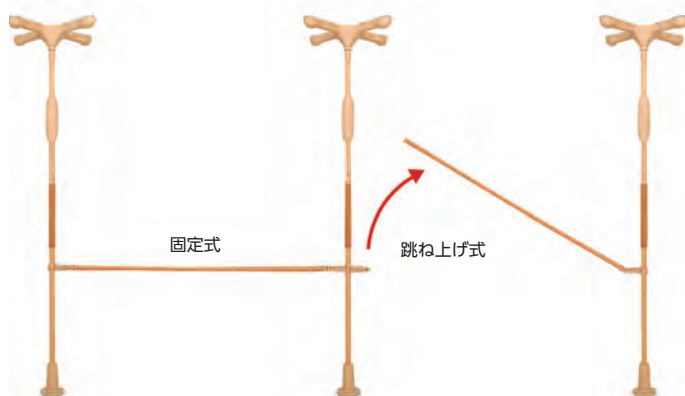

商品名	商品番号	TAISコード
固定式1.2m	27-6344-1	00054-000060
固定式1.6m	27-6345-1	00054-000060
固定式2.0m	27-6346-1	00054-000060
にぎり手直径: 3.5cm 取付け金具つき		
レンタル月極価格	1,000円 <small>(税別)</small>	ご利用者負担額 (1割) 100円 <small>(税別)</small> (2割) 200円 <small>(税別)</small>
商品名	商品番号	TAISコード
跳ね上げ式1.2m	27-6326-1	00054-000059
跳ね上げ式1.6m	27-6343-1	00054-000059
在庫限定品 跳ね上げ式2.0m	27-6327-1	00054-000059
にぎり手直径: 3.5cm 取付け金具つき		
レンタル月極価格	1,000円 <small>(税別)</small>	ご利用者負担額 (1割) 100円 <small>(税別)</small> (2割) 200円 <small>(税別)</small>

L型サイドバー

モルテン

玄関など段差のある場所での立ち座りをサポートします。

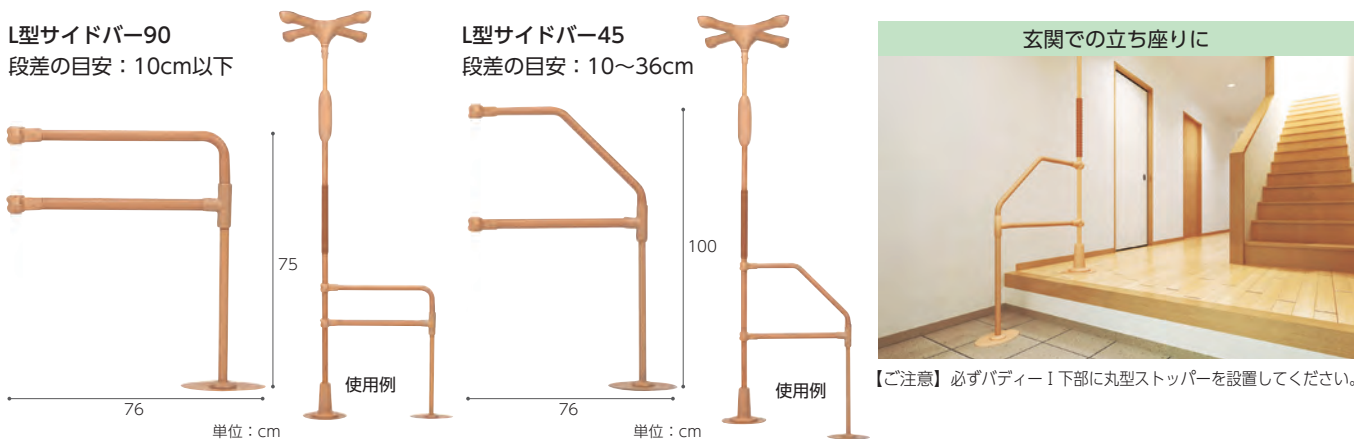

商品名	商品番号	TAISコード
L型サイドバー-90	27-6365-1	00054-000065
段差：10cm以下	にぎり手直径：3.5cm	重さ：3.1kg
レンタル 月極価格	1,500円 <small>(税込)</small>	ご利用者 負担額 (1割) 150円 <small>(税込)</small> (2割) 300円 <small>(税込)</small>

商品名	商品番号	TAISコード
L型サイドバー-45	27-6366-1	00054-000066
段差：10～36cm	にぎり手直径：3.5cm	重さ：3.5kg
レンタル 月極価格	1,500円 <small>(税込)</small>	ご利用者 負担額 (1割) 150円 <small>(税込)</small> (2割) 300円 <small>(税込)</small>

サイドバー

モルテン

立ち座りや寝返り動作をサポートします。

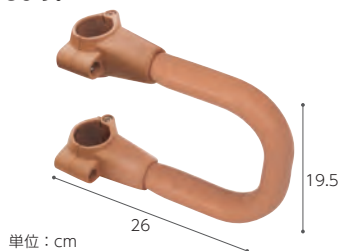

商品番号	TAISコード	
27-6325-1	00054-000055	
にぎり手直径：4 × 2.8cm (だ円)	重さ：0.65kg	
レンタル 月極価格	500円 <small>(税込)</small>	ご利用者 負担額 (1割) 50円 <small>(税込)</small> (2割) 100円 <small>(税込)</small>

丸型ストッパー

モルテン

滑りやすい床や、天井の隅(角)に寄せて設置する場合に。



【ご注意】設置前に取付け部の天井強度を必ず確認してください。

商品番号	TAISコード	
27-6347-1	00054-000061	
直径：25cm	重さ：0.7kg	
レンタル 月極価格	500円 <small>(税込)</small>	ご利用者 負担額 (1割) 50円 <small>(税込)</small> (2割) 100円 <small>(税込)</small>

丸型サイドバー

モルテン

手すりを握れない方でも手のひらや肘でからだを支えられます。

【ご注意】必ずバディー I 下部に丸型ストッパーを設置してください。

商品番号	TAISコード	
27-6364-1	00054-000064	
重さ：1.5kg		
レンタル 月極価格	1,000円 <small>(税込)</small>	ご利用者 負担額 (1割) 100円 <small>(税込)</small> (2割) 200円 <small>(税込)</small>

立位保持パッド

モルテン

もたれかかることで立位を保持するクッション材です。

商品番号	TAISコード	
27-6384-1	00054-000067	
サイズ：長さ50×直径12cm	重さ：0.5kg	
レンタル 月極価格	500円 <small>(税込)</small>	ご利用者 負担額 (1割) 50円 <small>(税込)</small> (2割) 100円 <small>(税込)</small>

特殊寝台・付属品

床ずれ防止用具

体位変換器

認知症老人徘徊感知器

手すり

歩行補助杖

歩行器

車いす・付属品

スロープ

移動用リフトつり具

たちあっぷ CKA-01 / CKA-02

矢崎化工

布団・ベッドからなどの、立ち上がり・姿勢保持をサポートします。



CKA-01

CKA-02

単位：cm

※サポートベルトもご用意しております。お問い合わせください。

いすの立ち座りに



布団からの離床支援に



商品名	商品番号	TAISコード
たちあっぷ CKA-01	27-6329-1	00055-000071
にぎり手直径：3.2cm		重さ：11.7kg
レンタル 月極価格	2,000 円	ご利用者 負担額 (1割) 200 円 (2割) 400 円
商品名	商品番号	TAISコード
たちあっぷ CKA-02	27-6330-1	00055-000072
にぎり手直径：3.2cm		重さ：15.5kg
レンタル 月極価格	2,000 円	ご利用者 負担額 (1割) 200 円 (2割) 400 円

たちあっぷ CKA-03 / CKA-04

矢崎化工

ベッドやいすからなどの、立ち上がり・姿勢保持をサポートします。

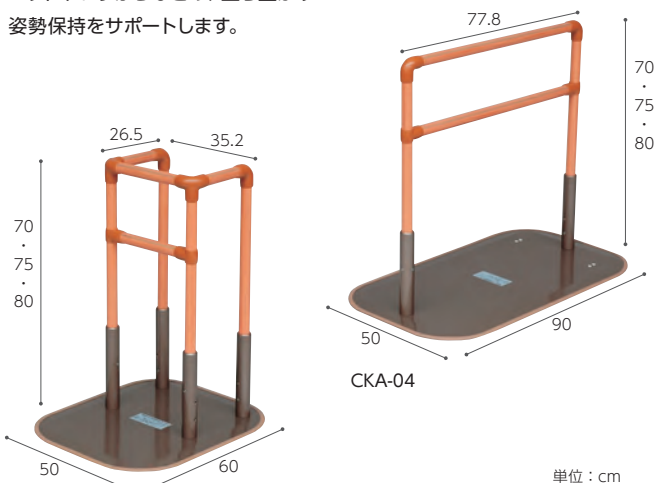

CKA-03

CKA-04

単位：cm

※サポートベルトもご用意しております。お問い合わせください。

ベッドでの離床支援に



商品名	商品番号	TAISコード
たちあっぷ CKA-03	27-6331-1	00055-000073
にぎり手直径：3.2cm		重さ：15.4kg
レンタル 月極価格	2,500 円	ご利用者 負担額 (1割) 250 円 (2割) 500 円
商品名	商品番号	TAISコード
たちあっぷ CKA-04	27-6332-1	00055-000074
にぎり手直径：3.2cm		重さ：16.0kg
レンタル 月極価格	2,000 円	ご利用者 負担額 (1割) 200 円 (2割) 400 円

たちあっぷオプション

ベットでとまるくん

矢崎化工

たちあっぷの安定性をさらに向上させます。
左右両側で1セット。



L型

CKA-CA

ベットでとまるくん
L字型使用例

※電動ベッドとの併用はできません。
※ベットでとまるくんはオプションで取り付けるたちあっぷによりTAISコードが変わります。
CKA-01:00055-000075 / CKA-02:00055-000076 / CKA-03:00055-000077 / CKA-04:00055-000078

商品名	商品番号	TAISコード
ベットでとまるくん (L字型)	27-6477-1	※参照
サイズ：長さ17.8×幅8.5cm (片側のみの寸法)		高さ：13.1cm (片側のみの寸法)
取付可能範囲：ベッド下2.5～34cm		重さ：約300g (セットでの重さ)
レンタル 月極価格	500 円	ご利用者 負担額 (1割) 50 円 (2割) 100 円
商品名	商品番号	TAISコード
在庫限定品 ベットでとまるくん CKA-CA	27-6339-1	※参照
サイズ：長さ17.5×幅8cm (片側のみの寸法)		高さ：4cm (片側のみの寸法)
取付可能範囲：ベッド下5.5～25cm		重さ：約300g (セットでの重さ)
レンタル 月極価格	500 円	ご利用者 負担額 (1割) 50 円 (2割) 100 円

室内用自在手すりツインディ

パナソニックエイジフリーライフテック

左右の手すりが独立して角度調整（60度～300度まで30度ピッチ）できる、1台2役の床置き手すりです。症状や環境にあわせて様々なシーンに対応可能です。

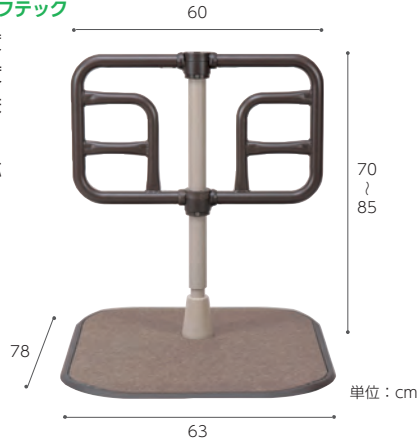

商品番号	27-6686-1	TAISコード	00980-000203
重さ：21.5kg			
レンタル月極価格	2,500円 <small>税別</small>	ご利用者負担額（1割）	250円 <small>税別</small> （2割） 500円 <small>税別</small>

バディーⅡ<床用>

モルテン

ベースフレームの上に布団や座布団などを置いて、離床動作や立ち座り動作を支援します。

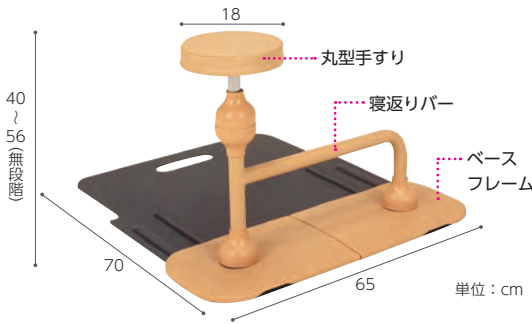

商品番号	27-6324-1	TAISコード	00054-000056
にぎり手直径：2.8cm 重さ：11kg			
レンタル月極価格	2,000円 <small>税別</small>	ご利用者負担額（1割）	200円 <small>税別</small> （2割） 400円 <small>税別</small>

バディーⅡ<座位用>

モルテン

ベースフレームの上にベッドや椅子の脚部を置いて、離床動作や立ち座り動作を支援します。

商品番号	27-6341-1	TAISコード	00054-000057
にぎり手直径：2.8cm 重さ：11.5kg			
レンタル月極価格	2,000円 <small>税別</small>	ご利用者負担額（1割）	200円 <small>税別</small> （2割） 400円 <small>税別</small>

バディーⅣ

モルテン

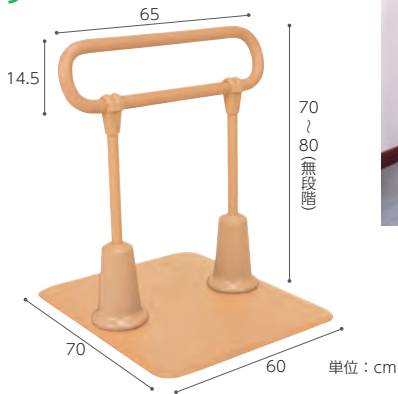

玄関での立ち座りに



台所での立位保持に



立った姿勢の保持や立つ・座るなどの昇降動作をサポートします。

商品番号	27-6367-1	TAISコード	00054-000068
にぎり手直径：3.5cm 重さ：15.2kg			
レンタル月極価格	2,500円 <small>税別</small>	ご利用者負担額（1割）	250円 <small>税別</small> （2割） 500円 <small>税別</small>

バディーⅤ

モルテン

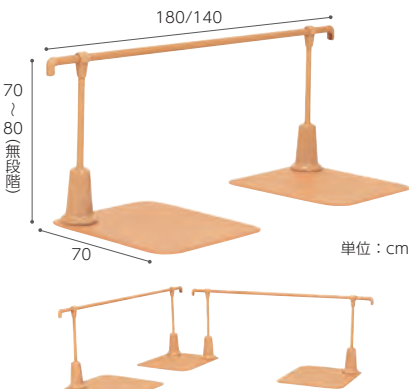

居室・廊下での移動に



廊下や室内に置くだけで歩行動作を支援します。

商品名	1.8mタイプ	商品番号	27-6368-1	TAISコード	00054-000069
にぎり手直径：3.5cm 重さ：26.5kg					

レンタル月極価格	5,000円 <small>税別</small>	ご利用者負担額（1割）	500円 <small>税別</small> （2割）	1,000円 <small>税別</small>
----------	--------------------------	-------------	-----------------------------	--------------------------

商品名	1.4mタイプ	商品番号	27-6369-1	TAISコード	00054-000069
にぎり手直径：3.5cm 重さ：26.0kg					

レンタル月極価格	5,000円 <small>税別</small>	ご利用者負担額（1割）	500円 <small>税別</small> （2割）	1,000円 <small>税別</small>
----------	--------------------------	-------------	-----------------------------	--------------------------

状況に応じて2台組み合わせることもできます。

あがりかまち用たちあっぷステップ台無し CKE-01-1 / CKE-02-1

矢崎化工

玄関に置くだけで補助手すりが構築でき、あがりかま치의昇降をサポートします。



※ステップ台もご用意しております。お問い合わせください。



商品名	商品番号	TAISコード
CKE-01-1 (両手すり)	27-6538-1	00055-000109
にぎり手直径: 3.2cm		重さ: 32.8kg
レンタル月極価格	5,000円 <small>(税別)</small>	ご利用者負担額 (1割) 500円 <small>(税別)</small> (2割) 1,000円 <small>(税別)</small>
商品名	商品番号	TAISコード
CKE-02-1 (片手すり)	27-6539-1	00055-000110
にぎり手直径: 3.2cm		重さ: 26.9kg
レンタル月極価格	5,000円 <small>(税別)</small>	ご利用者負担額 (1割) 500円 <small>(税別)</small> (2割) 1,000円 <small>(税別)</small>

あがりかまち用たちあっぷ CKE-03 / CKE-04

矢崎化工

玄関に置くだけで補助手すりが構築でき、あがりかま치의昇降をサポートします。

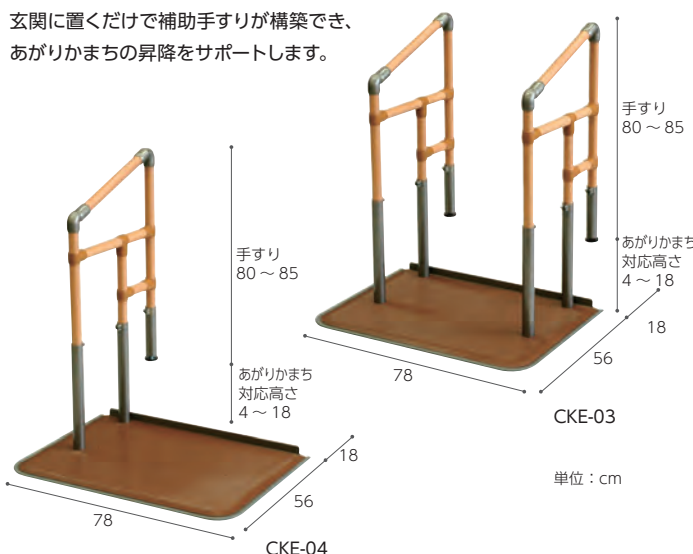

商品名	商品番号	TAISコード
CKE-03 (両手すり)	27-6497-1	00055-000107
にぎり手直径: 3.2cm		重さ: 31.8kg
レンタル月極価格	5,000円 <small>(税別)</small>	ご利用者負担額 (1割) 500円 <small>(税別)</small> (2割) 1,000円 <small>(税別)</small>
商品名	商品番号	TAISコード
CKE-04 (片手すり)	27-6536-1	00055-000108
にぎり手直径: 3.2cm		重さ: 26.4kg
レンタル月極価格	5,000円 <small>(税別)</small>	ご利用者負担額 (1割) 500円 <small>(税別)</small> (2割) 1,000円 <small>(税別)</small>

トイレ用手すり トイレでの立ち座りに

洋式トイレ用スライド手すり(ステンレス)

パナソニックエイジフリーライフテック



脚部が出ていないので、トイレにスムーズに近づくことができます。後方にスライドさせたひじ掛けが残るので安心安全に移乗できます。ひじ掛けが後方にスライドしているので、移乗時にじゃまになりません。

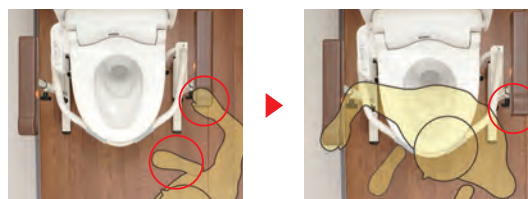

商品番号	TAISコード	
27-6633-1	00980-000191	
サイズ: 幅 65 × 奥行 45cm		
ひじ掛け高さ: 58 ~ 74cm (9段階)		
ひじ掛け長さ: 33cm		
重さ: 8.5kg		
レンタル月極価格	3,000円 <small>(税別)</small>	ご利用者負担額 (1割) 300円 <small>(税別)</small> (2割) 600円 <small>(税別)</small>

トイレ用手すり トイレでの立ち座りに

安寿 洋式トイレ用フレームS-はねあげR-2

アロン化成



ひじ掛けが長く、立ち上がり動作がしやすくなります。

足もとがすっきりし、立ち上がり時にじまになりにくい本体フレームです。プラスチック製ひじ掛けタイプの先端はにぎりやすい形状になっています。

商品名	商品番号	TAISコード
木製ひじ掛けタイプ	27-6625-1	00221-000450
サイズ: 幅66×奥行55cm		ひじ掛け高さ: 55~70cm
ひじ掛け長さ: 40cm		重さ: 9.8kg
レンタル 月極価格	3,000 円	ご利用者 負担額 (1割) 300 円 (2割) 600 円
商品名	商品番号	TAISコード
プラスチック製ひじ掛けタイプ	27-6626-1	00221-000451
サイズ: 幅66×奥行55cm		ひじ掛け高さ: 55~70cm
ひじ掛け長さ: 40.5cm		重さ: 9.8kg
レンタル 月極価格	3,000 円	ご利用者 負担額 (1割) 300 円 (2割) 600 円

安寿 洋式トイレ用フレームS-はねあげR

アロン化成



ひじ掛けのはねあげ機能が必要な時は、

ひじ掛けストッパーをかけるとより安心してお使いいただけます。

商品番号	TAISコード
27-6431-1	00221-000343
サイズ: 幅64×奥行50cm	
ひじ掛け高さ: 55・58・61・64・67・70cm (6段階)	
ひじ掛け長さ: 35cm	
重さ: 約9kg	
レンタル 月極価格	3,000 円
ご利用者 負担額 (1割)	300 円 (2割) 600 円

安寿 洋式トイレ用フレーム SUS-45

アロン化成



立ち座りをサポートする手すりを簡単に設置できます。

商品番号	TAISコード
27-6316-1	00221-000236
サイズ: 全幅70×奥行47cm	
ひじ掛け高さ: 55・58・61・66・71cm (5段階)	
ひじ掛け長さ: 30cm	
重さ: 約6.4kg	
レンタル 月極価格	2,000 円
ご利用者 負担額 (1割)	200 円
(2割)	400 円

安寿 ポータブルトイレ用フレームささえ

アロン化成



ひじ掛けは冷たくなく、すべりにくいソフトな感触です。ゆったりとした扁平形状なので、握りやすく、しっかりささええます。

商品番号	TAISコード
27-0302-1	00221-000054
重さ: 8kg	
レンタル 月極価格	2,000 円
ご利用者 負担額 (1割)	200 円
(2割)	400 円

※設置可能トイレ/
幅51.5cm以下、奥行54cm以下

バディーⅥ オプション

バディーⅥ

モルテン

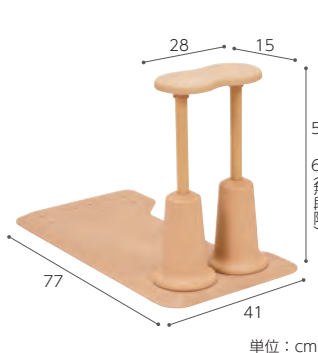

手すりの位置をトイレ内の環境に応じて左右どちらにも変更できます。



商品番号	TAISコード
27-6383-1	00054-000070
重さ: 8.2kg	
レンタル 月極価格	2,000 円
ご利用者 負担額 (1割)	200 円
(2割)	400 円

追加手すり

モルテン



バディーⅥに手すりを追加して、左右に設置することもできます。

商品番号	TAISコード
27-6385-1	4905741903688
アームレストサイズ: 幅15×奥行28cm	
レンタル 月極価格	1,000 円
ご利用者 負担額 (1割)	100 円
(2割)	200 円

特殊寝台・付属品

床ずれ防止用具

体位交換器

認知症老人徘徊感知器

手すり

歩行補助杖

歩行器

車いす・付属品

スロープ

移動用リフトつり具



歩行補助杖

介護保険レンタル対象品

歩行補助杖／松葉づえ、カナディアン・クラッチ、ロフストランド・クラッチ、プラットホームクラッチまたは多点杖に限る

歩行補助杖の選び方

歩行補助杖は、①歩行時に不自由な足にかかる荷重を、足の代わりに支え、②歩行バランスの調整、③歩行パターンの矯正、④歩行速度と耐久性の改善、⑤心理的な支えなどのために、一般的には、杖の握り手をしっかり持って体重を支えるように使用する福祉用具です。利用する人の身体状況に合わせた杖を選択する必要があります。また、最近はアルミ合金を用いて軽量化が図られていますが、常に携帯して使うことを考えれば、①丈夫であること、②軽いこと、③デザインに優れていることなども選定の条件です。

※厚生労働省「介護保険における福祉用具の選定の判断基準」(H16)より抜粋

■適正な杖の長さ

①一歩前に杖をついた時に、軽くひじが曲がる(150度くらい)ものを選びましょう。必ず靴をはいた状態で調節を行います。



②握りが大腿の上の端に出ている骨の突起の高さになるものを選びましょう。腰の曲がった人の場合は、曲がった姿勢で長さを決めましょう。



※上記はあくまで目安です。福祉用具専門相談員等にご相談ください。

歩行補助杖と歩行器の種類と特長

歩行支援用具は屋内移動用と屋外移動用があります。使用場所や、痛みや筋力の低下があるか、歩行時のバランスが不安定なのか、体重をかけやすいものか、バランスを補助する面積(支持面積)が広いものかどうかを確認するよ

うにしましょう。握りに左右差がある方や、拘縮のある方は、福祉用具専門相談員や理学療法士、作業療法士等専門家に相談するようにしましょう。



四点杖

四本に分岐した脚とひとつのグリップを備えた杖のことをいい脚部の広さによって安定性が変わります。杖のつき方は、四点すべてが床面につくように垂直に杖について歩行します。



固定式歩行器 (キャスター無・有)

四脚のフレーム構造でできている歩行補助具で、四点杖よりも支持面積が広く安定性があり、グリップで支える荷重も四点杖よりも多くかけることができます。



屋内用四輪歩行車

四脚に車輪を付けたもので、前輪は自在輪、後輪は固定輪となっています。手(もしくは前腕)で体重をかける場所は馬蹄型をしているものは馬蹄形歩行車ともいいます。



サイドウォーカー

他点杖よりも安定性があります。広く平らな場所での使用に適しており、歩行訓練にも利用できます。



交互式歩行器

四点杖よりも支持面積が広く安定性があります。左右のフレームが個々に動かせるので、歩く時には左右交互に動かし、右側の歩行器・左足・左側の歩行器・右足の4回の動作の歩行となります。



屋内用六輪歩行車

四輪歩行車の形状に車輪が六輪着いたものです。中央の車輪を中心として回転することができるので小回りが利きます。

用具の役割	屋内移動		屋外移動
	痛み・筋力低下	バランスが不安定	
歩行能力 軽く支えるものが必要	四点杖 サイドウォーカー 固定式歩行器 (キャスター無・有)	固定式歩行器 (キャスター無・有) 交互式歩行器	歩行車
かなり支えるものが必要	屋内用四輪歩行車 屋内用六輪歩行車		車いす
支えがあっても歩行が困難	車いす		

※上記表を参考に、使用目的、使用場所等をふまえて歩行補助杖、歩行器を選びましょう。

オールカーボン クオッドケイン四点式

島製作所

超軽量400gの4点杖です。
最低高60.5cmで、身長の高い方にも
対応します。左右両用。



非課税

カラー	商品番号	TAISコード
格子BR	24-5467-0	00576-000031
重さ：約 400g		
レンタル 月極価格	1,000 円	ご利用者 負担額 (1割) 100 円 (2割) 200 円

テトラ・ケイン(青墨)

田辺プレス

にぎりやすいオリジナルグリップ。
左右両用。



非課税

サイズ	商品番号	TAISコード
S	24-5449-0	01105-000001
重さ：約 440g		
サイズ	商品番号	TAISコード
M	24-5450-0	01105-000001
重さ：約 460g		
レンタル 月極価格	1,000 円	ご利用者 負担額 (1割) 100 円 (2割) 200 円

四点杖 CMS-40S

松永製作所

身長の高い方にも使いやすい
長めのサイズ。左右両用。



非課税

商品番号	TAISコード	
24-5303-0	00066-000222	
重さ：980g		
レンタル 月極価格	1,000 円	ご利用者 負担額 (1割) 100 円 (2割) 200 円

四脚杖 TY142S

日進医療器

小柄な方も使いやすい軽量、
コンパクトタイプ。左右両用。



非課税

商品番号	TAISコード	
24-0201-0	00175-000270	
重さ：800g		
レンタル 月極価格	1,000 円	ご利用者 負担額 (1割) 100 円 (2割) 200 円

カーボン四点可動式 スモールタイプ

島製作所

支柱が前後に可動して路面に接地しやすい
四点式。四点できちんと接地し、
坂道などでも使用可能です。



非課税

※地域によっては介護保険を適用できない場合もあります。

カラー	商品番号	TAISコード
カーボン柄グレー	24-5510-0	00576-000033
重さ：約 440g		
レンタル 月極価格	1,000 円	ご利用者 負担額 (1割) 100 円 (2割) 200 円

サイドウォーカー

ミキ

脚部伸縮タイプ。
歩行訓練にも向いています。

サイドウォーカーの使い方
(左側にまひのある場合)

サイドウォーカーは右手で持ちます。
①サイドウォーカーを前に出す
②左足を出す
③右足を出す
この動きを繰り返して進みます。



非課税 折りたたみ

商品番号	TAISコード	
24-5304-0	00122-000118	
折りたたみ時：全幅 41.5 ~ 44 × 奥行 7 × 全高 78 ~ 90.5cm 重さ：1.75kg		
レンタル 月極価格	1,000 円	ご利用者 負担額 (1割) 100 円 (2割) 200 円

歩行器

介護保険レンタル対象品

歩行器／歩行が困難な者の歩行機能を補う機能を有し、移動時に体重を支える構造を有するものであって、次のいずれかに該当するものに限る

- 車輪を有するものにあつては、体の前および左右を囲む把手等を有するもの
- 四脚を有するものにあつては、上肢で保持して移動させることが可能なもの

歩行器の高さの決め方

一般的には脚の付け根部(大転子) や手首の突起部(尺骨茎状突起) に合わせて歩行器の高さを調節すると言われています。ご利用者様のお身体の状態に合わせて、楽な立位で歩行器のグリップを握り、軽く肘を曲げた状態に調節すると力が入りやすくなります。また、肘が伸びきった状態に高さを設定するとストッパーが作動するタイプの場合、歩行器に荷重をかけることができず、膝などに負担がかかる原因となります。

高さを決める際は、屋外で使用される“くつ”の高さを忘れずに考慮してください。

※ご使用にあたって、専門家（医師、理学療法士、介護福祉士、ケアマネジャー、福祉用具専門相談員等）にご相談ください。



資料提供：イーストアイ

セーフティーアームウォーカー

イーストアイ

立ち上がりの動作をサポートする下段グリップがついています。安定性のある固定型。

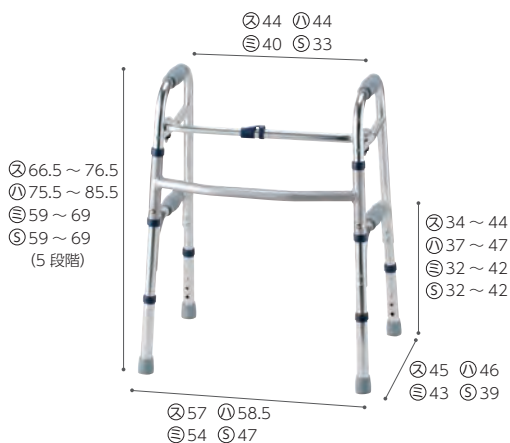

単位：cm
②：スタンダード ①：ハイタイプ ③：ミニ ④：SS

非課税 折りたたみ

屋内外兼用

サイズ	商品番号	TAISコード
スタンダード	23-5516-0	00465-000036
折りたたみ時：幅 56 × 奥行 11 × 高さ 68cm 重さ：2.8kg		

レンタル月極価格	2,000円	ご利用者負担額 (1割)	200円	(2割)	400円
----------	--------	--------------	------	------	------

サイズ	商品番号	TAISコード
ハイタイプ	23-5761-0	00465-000036
折りたたみ時：幅 58 × 奥行 11 × 高さ 77cm 重さ：3kg		

レンタル月極価格	2,000円	ご利用者負担額 (1割)	200円	(2割)	400円
----------	--------	--------------	------	------	------

サイズ	商品番号	TAISコード
ミニ	23-5506-0	00465-000037
折りたたみ時：幅 54 × 奥行 10 × 高さ 60.5cm 重さ：2.7kg		

レンタル月極価格	2,000円	ご利用者負担額 (1割)	200円	(2割)	400円
----------	--------	--------------	------	------	------

屋内向

サイズ	商品番号	TAISコード
SS	23-5742-0	00465-000043
折りたたみ時：幅 45.5 × 奥行 10.5 × 高さ 60cm 重さ：2.5kg		

レンタル月極価格	2,000円	ご利用者負担額 (1割)	200円	(2割)	400円
----------	--------	--------------	------	------	------

セーフティーアームウォーカー Cタイプ

イーストアイ

前脚が1方向に固定されており、ゆっくり歩行できます。体重をかけると作動するストッパー付き。

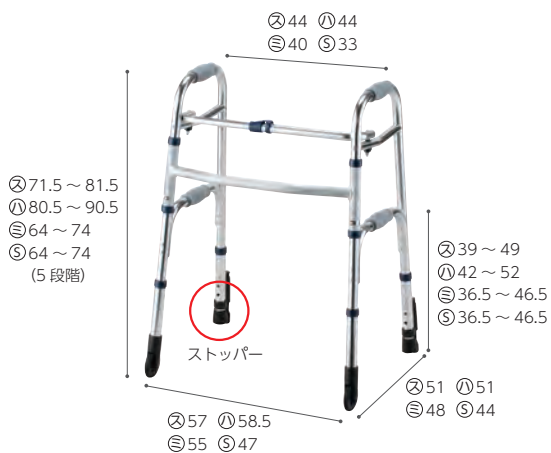

単位：cm
②：スタンダード ①：ハイタイプ ③：ミニ ④：SS



非課税 折りたたみ 屋内向

サイズ	商品番号	TAISコード
スタンダード	23-5552-0	00465-000025
折りたたみ時：幅 60 × 奥行 11 × 高さ 73.5cm 重さ：3.1kg キャスター：3インチ		

レンタル月極価格	2,000円	ご利用者負担額 (1割)	200円	(2割)	400円
----------	--------	--------------	------	------	------

サイズ	商品番号	TAISコード
ハイタイプ	23-5925-0	00465-000047
折りたたみ時：幅 61 × 奥行 11 × 高さ 82.5cm 重さ：3.3kg キャスター：3インチ		

レンタル月極価格	2,000円	ご利用者負担額 (1割)	200円	(2割)	400円
----------	--------	--------------	------	------	------

サイズ	商品番号	TAISコード
ミニ	23-5507-0	00465-000040
折りたたみ時：幅 57 × 奥行 10 × 高さ 66cm 重さ：2.9kg キャスター：3インチ		

レンタル月極価格	2,000円	ご利用者負担額 (1割)	200円	(2割)	400円
----------	--------	--------------	------	------	------

サイズ	商品番号	TAISコード
SS	23-5743-0	00465-000044
折りたたみ時：幅 49 × 奥行 10.5 × 高さ 65.5cm 重さ：2.7kg キャスター：3インチ		

レンタル月極価格	2,000円	ご利用者負担額 (1割)	200円	(2割)	400円
----------	--------	--------------	------	------	------

セーフティーアームウォーカー Mタイプ

非課税 折りたたみ 屋内向

イーストアイ

前脚は方向転換がスムーズで小回りが利きます。
体重をかけると作動するストッパー付き。

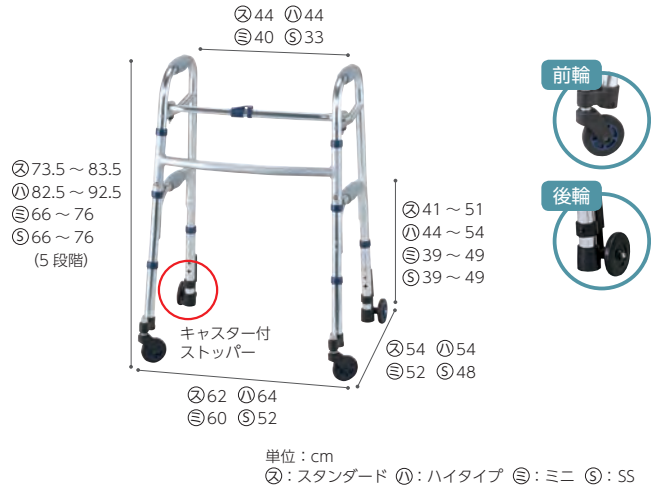

サイズ	商品番号	TAISコード
スタンダード	23-5542-0	00465-000039
折りたたみ時: 幅 63 × 奥行 11 × 高さ 76.5cm 重さ: 3.5kg キャスター: 3インチ		
レンタル月極価格	2,000円	ご利用者負担額 (1割) 200円 (2割) 400円
サイズ	商品番号	TAISコード
ハイタイプ	23-5832-0	00465-000048
折りたたみ時: 幅 64.5 × 奥行 12 × 高さ 85cm 重さ: 3.7kg キャスター: 3インチ		
レンタル月極価格	2,000円	ご利用者負担額 (1割) 200円 (2割) 400円
サイズ	商品番号	TAISコード
ミニ	23-5508-0	00465-000041
折りたたみ時: 幅 61 × 奥行 10 × 高さ 68cm 重さ: 3.3kg キャスター: 3インチ		
レンタル月極価格	2,000円	ご利用者負担額 (1割) 200円 (2割) 400円
サイズ	商品番号	TAISコード
SS	23-5744-0	00465-000045
折りたたみ時: 幅 52 × 奥行 12.5 × 高さ 68cm 重さ: 3.1kg キャスター: 3インチ		
レンタル月極価格	2,000円	ご利用者負担額 (1割) 200円 (2割) 400円

セーフティーアームウォーカー Gタイプ

非課税 折りたたみ 屋内外兼用

イーストアイ

安定性のあるツインゴムキャスター。
タイヤ幅が広く、アスファルト等舗装された路面での歩行にも向いています。

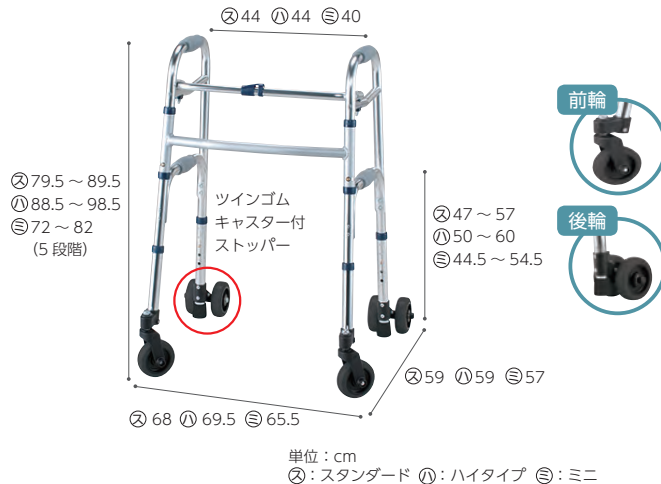

サイズ	商品番号	TAISコード
スタンダード	23-5551-0	00465-000038
折りたたみ時: 幅 64 × 奥行 13.5 × 高さ 82.5cm 重さ: 4.8kg キャスター: 4インチ		
レンタル月極価格	2,000円	ご利用者負担額 (1割) 200円 (2割) 400円
サイズ	商品番号	TAISコード
ハイタイプ	23-5930-0	00465-000046
折りたたみ時: 幅 66 × 奥行 13.5 × 高さ 91.5cm 重さ: 5kg キャスター: 4インチ		
レンタル月極価格	2,000円	ご利用者負担額 (1割) 200円 (2割) 400円
サイズ	商品番号	TAISコード
ミニ	23-5505-0	00465-000027
折りたたみ時: 幅 62 × 奥行 13.5 × 高さ 75cm 重さ: 4.5kg キャスター: 4インチ		
レンタル月極価格	2,000円	ご利用者負担額 (1割) 200円 (2割) 400円

セーフティーアームウォーカー Uタイプ

屋内向

イーストアイ

前腕部で身体を支える馬蹄型歩行器。
握りやすいハンドルの高さ、角度に無段階で調節可能。



センターパッド仕様

センターパッドを取り付けると、前腕だけでなく、上体ごとより歩行器に身体を預けることができます。
※折りたたみ不可。

非課税 折りたたみ

商品名	商品番号	TAISコード
大型アームレストタイプ	23-5907-0	00465-000056
折りたたみ時: 幅 68 × 奥行 20 × 高さ 96cm 重さ: 7.4kg キャスター: 前輪7インチ、後輪5インチ		
レンタル月極価格	3,000円	ご利用者負担額 (1割) 300円 (2割) 600円
商品名	商品番号	TAISコード
大型アームレストタイプ(センターパッド仕様)	23-5909-0	00465-000056
センターパッドサイズ: 幅 41 × 奥行 14 × 厚さ 4cm 重さ: 8.4kg キャスター: 前輪7インチ、後輪5インチ		
レンタル月極価格	4,000円	ご利用者負担額 (1割) 400円 (2割) 800円

介護保険レンタル対象品

キャスター付きコンパクト歩行器 C2021CR

アクションジャパン
幅をとらず小柄な方も
使いやすいサイズ。



在庫限定品

商品番号	23-0520-0	TAISコード	00428-000018
折りたたみ時: 幅 54 × 奥行 10 × 高さ 79 (最小) cm 重さ: 3.4kg			

レンタル 月極価格	2,500 円	ご利用者 負担額 (1割)	250 円	(2割)	500 円
--------------	---------	------------------	-------	------	-------

スイングキャスター付きコンパクト歩行器 C2021CMR

アクションジャパン
前輪が自在に動き、
よりスムーズに移動できます。



在庫限定品

商品番号	23-0521-0	TAISコード	00428-000019
折りたたみ時: 幅 60 × 奥行 10 × 高さ 79 (最小) cm 重さ: 3.9kg			

レンタル 月極価格	2,500 円	ご利用者 負担額 (1割)	250 円	(2割)	500 円
--------------	---------	------------------	-------	------	-------

交互歩行器 C2023

アクションジャパン
歩幅に合わせて、左右のフレーム
を交互に動かします。持ち上げる
力の弱い方でも操作できます。



商品番号	23-0511-0	TAISコード	00428-000015
折りたたみ時: 幅 54 × 奥行 10 × 高さ 73 ~ 86cm 重さ: 2.7kg			

レンタル 月極価格	2,000 円	ご利用者 負担額 (1割)	200 円	(2割)	400 円
--------------	---------	------------------	-------	------	-------

立ち上がり歩行器 C2021W

アクションジャパン
いすやトイレでの離着席を、
二段式グリップがしっかり
応援します。



商品番号	23-5574-0	TAISコード	00428-000021
折りたたみ時: 幅 58 × 奥行 10 × 高さ 78 ~ 91cm 重さ: 2.8kg			

レンタル 月極価格	2,000 円	ご利用者 負担額 (1割)	200 円	(2割)	400 円
--------------	---------	------------------	-------	------	-------

アルコール1G-T型

星光医療器製作所
狭い場所でも移動しやすい
コンパクトタイプ。
歩行速度調整可。



商品番号	23-5534-0	TAISコード	00125-000021
折りたたみ時: 幅 22 × 奥行 57 × 高さ 87.5 ~ 107.5cm 重さ: 13.6kg			
カスター: 直径 11cm			

レンタル 月極価格	3,500 円	ご利用者 負担額 (1割)	350 円	(2割)	700 円
--------------	---------	------------------	-------	------	-------

室内用歩行車 トレウォークスリム

日進医療器
高さ調整がワンタッチ
レバー式で手間いらず。
ストッパーハンドルつきの、
手軽に扱える歩行車です。



商品番号	23-5782-0	TAISコード	00175-000283
折りたたみ時: 幅 22 × 奥行 57 × 高さ 87.5 ~ 107.5cm 重さ: 12.1kg			
カスター: 6インチ			

レンタル 月極価格	4,000 円	ご利用者 負担額 (1割)	400 円	(2割)	800 円
--------------	---------	------------------	-------	------	-------

ホップステップ SM-40(ブレーキ付)

松永製作所
狭い場所でも移動しやすい
小回りのきく6輪歩行器。
回転半径44cm。



商品番号	23-0150-0	TAISコード	00066-000150
折りたたみ時: 幅 25.7 × 奥行 72.1 × 高さ 107.1 ~ 141.1cm 重さ: 14.4kg			
カスター: 直径 4インチ			

レンタル 月極価格	3,500 円	ご利用者 負担額 (1割)	350 円	(2割)	700 円
--------------	---------	------------------	-------	------	-------

アルコールDX(デラックス)

星光医療器製作所
ベッド下部に脚部が入り、
歩行器を手前に寄せて
立ち座りができます。



商品番号	23-0613-0	TAISコード	00125-000007
折りたたみ時: 幅 22 × 奥行 65 × 高さ 86.5 ~ 122.5cm 重さ: 11.8kg			
カスター: 直径 11cm			

レンタル 月極価格	3,000 円	ご利用者 負担額 (1割)	300 円	(2割)	600 円
--------------	---------	------------------	-------	------	-------

コンパルリハモ NEW 非課税 折りたたみ 屋内外兼用

ナブテスコ



上肢や体幹が不安定な方でも
身体をあずけられる
前腕支持タイプの歩行器です。
抑速ブレーキ搭載。

カラー	商品番号	TAISコード
リッチクリーム	23-5996-0	00025-000024
折りたたみ時: 幅 54.5 × 奥行 40 × 高さ 85cm		
重さ: 10.9kg		キャスター: 直径約 20cm
レンタル 月極価格	5,000 円	ご利用者 負担額 (1割) 500 円 (2割) 1,000 円

コンパル 非課税 折りたたみ 屋内外兼用

ナブテスコ



転倒につながる急加速時に
抑速ブレーキが作動し、
速度が上がりすぎるのを
抑えます。ブレーキ力を
3段階で設定できます。

カラー	商品番号	TAISコード
シャンパンゴールド	23-5885-0	00025-000022
折りたたみ時: 幅 26 × 奥行 70.5 × 高さ 78 ~ 100cm		
重さ: 8.9kg		キャスター: 直径約 20cm
レンタル 月極価格	4,000 円	ご利用者 負担額 (1割) 400 円 (2割) 800 円

リトルターン 折りたたみ 屋内外兼用

アロン化成

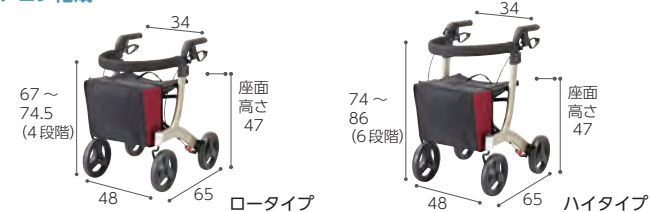

商品名	商品番号	TAISコード
ロータイプ	23-5967-1	00221-000457
折りたたみ時: 幅 26 × 奥行 65 × 高さ 67 ~ 74.5cm 袋サイズ: 幅 30 × 奥行 16.5 × 高さ 28cm		
重さ: 6.4kg		キャスター: 20cm
レンタル 月極価格	2,500 円	ご利用者 負担額 (1割) 250 円 (2割) 500 円
商品名	商品番号	TAISコード
ハイタイプ	23-5966-1	00221-000456
折りたたみ時: 幅 26 × 奥行 65 × 高さ 74 ~ 86cm 袋サイズ: 幅 30 × 奥行 16.5 × 高さ 28cm		
重さ: 6.5kg		キャスター: 20cm
レンタル 月極価格	2,500 円	ご利用者 負担額 (1割) 250 円 (2割) 500 円

シンフォニーSP 折りたたみ 屋内外兼用

島製作所



片方のブレーキで
両後輪を制御できます。

※歩行時は座面を上げてご使用ください。

カラー	商品番号	TAISコード
CLブラウン	52-0159-1	00576-000014
格子紺	52-0414-1	00576-000014
折りたたみ時: 幅 50 × 奥行 28.5 × 高さ 86.5cm 袋サイズ: 幅 30.5 × 奥行 14.5 × 高さ 26cm		
重さ: 約 5.9kg		キャスター: 直径約 14.5cm
レンタル 月極価格	2,000 円	ご利用者 負担額 (1割) 200 円 (2割) 400 円

テイコブリトル (HS05) 折りたたみ 屋外向

幸和製作所



ハンドル高さが65cmから
調整可能な為、身長の高い方にも
お使い頂けます。

カラー	商品番号	TAISコード
チェックブルー	23-5738-1	00030-000099
ブラック	23-5739-1	00030-000099
折りたたみ時: 幅 52 × 奥行 40 × 高さ 73cm 袋サイズ: 幅 32 × 奥行 12 × 高さ 26cm		
重さ: 5kg		キャスター: 前輪直径 18cm、後輪直径 15cm
レンタル 月極価格	2,500 円	ご利用者 負担額 (1割) 250 円 (2割) 500 円

テイコブリトルハイ (HS05H) 折りたたみ 屋外向

幸和製作所



ハンドル高さが74~92cmまで
調節可能な為、身長の高い方にも
お使い頂けます。

カラー	商品番号	TAISコード
チェックブラウン	23-5836-1	00030-000143
折りたたみ時: 幅 52 × 奥行 37 × 高さ 81.5cm 袋サイズ: 幅 32 × 奥行 16 × 高さ 33cm		
重さ: 5.3kg		キャスター: 直径 15cm
レンタル 月極価格	3,000 円	ご利用者 負担額 (1割) 300 円 (2割) 600 円

介護保険レンタル対象品

ハッピーミニ

竹虎(ヒューマンケア)
横幅50cm、せま
い路地や室内でも
扱いやすいコンパ
クトモデルです。

パープル
メタリック

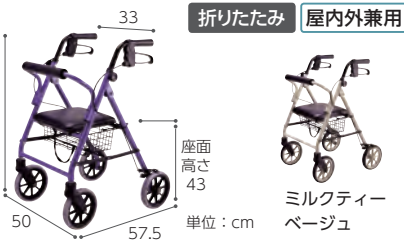

折りたたみ 屋内外兼用

ミルクティー
ベージュ

カラー	商品番号	TAISコード
パープルメタリック	23-5748-1	00110-000103
ミルクティーベージュ	23-5747-1	00110-000103

折りたたみ時：幅50×奥行39.5×高さ85～93m

重さ：6.5kg カスター：直径18cm

レンタル 月極価格	2,000円	ご利用者 負担額 (1割)	200円	(2割)	400円
--------------	--------	------------------	------	------	------

ハッピーⅡ

竹虎(ヒューマンケア)
使用時の安定感と、
座席の座り心地の良さが
ポイントです。



折りたたみ 屋内外兼用

商品番号	TAISコード
23-5514-1	00110-000095

折りたたみ時：幅55.5×奥行43.5×高さ93～102cm

重さ：7.7kg カスター：直径19cm

レンタル 月極価格	2,000円	ご利用者 負担額 (1割)	200円	(2割)	400円
--------------	--------	------------------	------	------	------

エボリューション

ウォーカーPS

竹虎(ヒューマンケア)
低重心構造で安定感は抜群。



折りたたみ 屋内外兼用

在庫限定品

商品番号	TAISコード
23-5519-1	00110-000096

折りたたみ時：幅46cm(バスケット含む)

重さ：7.7kg カスター：直径20cm

レンタル 月極価格	2,500円	ご利用者 負担額 (1割)	250円	(2割)	500円
--------------	--------	------------------	------	------	------

歩行器サイズ一覧

商品名 仕様	掲載 ページ	使用場所	使用時最大サイズ				座面高さ	グリップ内寸	カスター	重さ	
			幅 cm	奥行 cm	高さ cm	下段グリップ高さ cm					
セーフティー アーム ウォーカー	34	屋内外兼用	スタンダード	57	45	66.5～76.5	34～44	-	44	-	2.8
			ハイタイプ	58.5	46	75.5～85.5	37～47	-	44	-	3.0
			ミニ	54	43	59～69	32～42	-	40	-	2.7
			SS	47	39	59～69	32～42	-	33	-	2.5
セーフティー アーム ウォーカー Cタイプ	34	屋内向	スタンダード	57	51	71.5～81.5	39～49	-	44	3インチ	3.1
			ハイタイプ	58.5	51	80.5～90.5	42～52	-	44	3インチ	3.3
			ミニ	55	48	64～74	36.5～46.5	-	40	3インチ	2.9
			SS	47	44	64～74	36.5～46.5	-	33	3インチ	2.7
セーフティー アーム ウォーカー Mタイプ	35	屋内向	スタンダード	62	54	73.5～83.5	41～51	-	44	3インチ	3.5
			ハイタイプ	64	54	82.5～92.5	44～54	-	44	3インチ	3.7
			ミニ	60	52	66～76	39～49	-	40	3インチ	3.3
			SS	52	48	66～76	39～49	-	33	3インチ	3.1

ウォーカー スローダウブレイキ付

ラックヘルスケア
シート跳ね上げにより、
足元に広いスペースができ、
自然な姿勢で
安全に歩行できます。

非課税 折りたたみ 屋外向



※歩行時は座面を上げてご使用ください。
※メーカー商品名：ウォーカー2 Sサイズ/Mサイズ

商品名	商品番号	TAISコード
ウォーカーS	23-5529-0	00245-000131

折りたたみ時：幅55×奥行25×高さ71cm

重さ：7.2kg カスター：直径20cm

商品名	商品番号	TAISコード
ウォーカーM	23-5530-0	00245-000132

折りたたみ時：幅61.5×奥行25×高さ75cm

重さ：7.4kg カスター：直径20cm

レンタル 月極価格	3,000円	ご利用者 負担額 (1割)	300円	(2割)	600円
--------------	--------	------------------	------	------	------

パセオHO 001

幸和製作所
背の高い方向きの
歩行器です。

非課税

折りたたみ

屋外向



※歩行時は座面を上げてご使用ください。

在庫限定品

商品番号	TAISコード
23-5541-0	00030-000031

折りたたみ時：幅60×奥行44.5×高さ96cm

重さ：6.8kg カスター：前輪直径20cm、後輪直径15cm

レンタル 月極価格	2,000円	ご利用者 負担額 (1割)	200円	(2割)	400円
--------------	--------	------------------	------	------	------

ケアステッパー

幸和製作所

在庫限定品

非課税

グリーンケア
オリジナル

折りたたみ

屋外向

※歩行時は座面を上げてご使用ください。

























商品番号	TAISコード
23-5555-0	00030-000070

幅61×奥行58.5×高さ76～80.5cm 折りたたみ時：幅61×奥行34×高さ84.5cm

袋サイズ：幅28.5×奥行15×高さ38cm 重さ：6.1kg カスター：前輪直径20cm、後輪直径15cm

レンタル 月極価格	2,000円	ご利用者 負担額 (1割)	200円	(2割)	400円
--------------	--------	------------------	------	------	------

歩行器サイズ一覧

商品名 仕様	掲載 ページ	使用場所	使用時最大サイズ				座面高さ cm	グリップ内寸 cm	キャスター 直径 cm	重さ kg	
			幅	奥行	高さ	下段グリップ高さ					
			cm	cm	cm	cm					
セーフティーアーム ウォーカー Gタイプ 	35	スタンダード	屋内外兼用	68	59	79.5～89.5	47～57	-	44	4 インチ	4.8
		ハイタイプ	屋内外兼用	69.5	59	88.5～98.5	50～60	-	44	4 インチ	5.0
		ミニ	屋内外兼用	65.5	57	72～82	44.5～54.5	-	40	4 インチ	4.5
セーフティーアームウォーカー Uタイプ ※()内はセンターパッド仕様のサイズです。 			屋内向	63～65	63～65	96～106	50～60	-	40 (-)	前輪 7 後輪 5	7.4 (8.4)
キャスター付きコンパクト 歩行器 C2021CR 			屋内向	54	51	79～92	-	-	39	-	3.4
スイングキャスター付き コンパクト歩行器 C2021CMR 			屋内向	60	54	79～92	-	-	39	-	3.9
交互歩行器 C2023 			屋内向	54	46	73～86	-	-	45	-	2.7
立ち上がり歩行器 C2021W 			屋内向	58	49	78～91	-	-	44	-	2.8
アルコー 1G-T 型 	36		屋内向	51.5	57	87.5～107.5	-	-	30	11	13.6
室内用歩行車トレウォークスリム 			屋内向	55	59	85～105	-	-	34～36	6 インチ	12.1
ホップステップ SM-40 (ブレーキ付) 			屋内向	55～65	72.5	86～120	-	-	33～43	4 インチ	14.4
アルコー DX (デラックス) 			屋内向	61	65	86.5～122.5	-	-	43	11	11.8
コンパルリハモ 	37		屋内外兼用	54.5	65	77～105	-	47.5	-	約 20	10.9
コンパル 			屋内外兼用	54	70.5	78～100	-	48	39.5	約 20	8.9
リトルターンロータイプ 			屋内外兼用	48	65	67～74.5	-	47	34	20	6.4
リトルターンハイタイプ 			屋内外兼用	48	65	74～86	-	47	34	20	6.5
シンフォニー SP 			屋内外兼用	50	56	78.5～88	-	約 41	43	約 14.5	約 5.9
ティコプリトル (HS05) 			屋外向	52	64	65～83	-	50	36.5	前輪 18 後輪 15	5
ティコプリトルハイ (HS05H) 			屋外向	52	62.5	74～92	-	50	36.5	15	5.3
ハッピーミニ 	38		屋内外兼用	50	57.5	70～79	-	43	33	18	6.5
ウォーカー S スローダウンブレーキ付 			屋外向	55	63.5	67.5～80	-	48	37	20	7.2
ウォーカー M スローダウンブレーキ付 			屋外向	61.5	65.5	76～89	-	53	43	20	7.4
ハッピーII 			屋内外兼用	55.5	62	78～87	-	50	39	19	7.7
エボリューション ウォーカー PS 			屋内外兼用	61	67.5 (バスケット含む)	74～83	-	43	42	20	7.7
パセオHO 001 			屋外向	60	69.5	83～93	-	46.5	38	前輪 20 後輪 15	6.8
ケアステッパー — 			屋外向	61	58.5	76～80.5	-	50.5	38.5	前輪 20 後輪 15	6.1

特殊寝台・付属品

床ずれ防止用具

体位変換器

認知症老人徘徊感知器

手すり

歩行補助杖

歩行器

車いす・付属品

スロープ

移動用リフトつり具



車いす・ 車いす付属品

介護保険レンタル対象品

車いす/次のいずれかに限る 自走用標準型車いす、普通型電動車いす、介助用標準型車いす
車いす付属品/クッション、電動補助装置等で、車いすと一体的に使用されるものに限る

車いすの選び方

車いすの機能は大きく分けて、駆動(移動)と座位保持の機能があります。自分でこぐことができるかどうか、端座位*姿勢が安定しているかどうかを基にして、さらに本人の体格に合わせて寸法を選ぶようにしましょう。中でもモジュラー型は調整が可能であり、アーム

サポートの跳ね上げ機能等がついているので、移乗もしやすくなっているのが特徴です。

*端座位とは、ベッドの端で足を下ろして背もたれなしで座っている状態のことを言います。

駆動方法	両手駆動	片手片足駆動	できない
つかまらないで端座位が取れる	自走用六輪車	自走用低床式モジュラー型低床式	自走用介助用モジュラー型
つかまれば端座位が取れる	自走用六輪車 自走用モジュラー型	自走用低床式モジュラー型低床式	モジュラー型 ティルト・リクライニング
端座位が取れない	ティルト・リクライニング		ティルト・リクライニング

*上記表を参考に、使用目的、場所、座面の高さ、座シートの幅をふまえ車いすを選びましょう。

車いすのサイズの見方

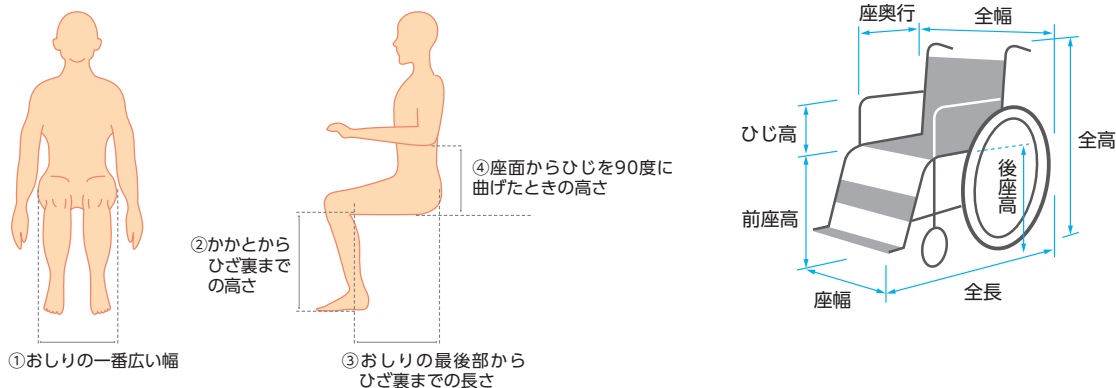

座幅	①に2～4cm(座った状態で介助者の手が入る程度のゆとり)を足します。 座幅(座シートの幅)は、車いすを利用しているときに体が不安定にならないように、ご利用者の身体状況や生活パターンに応じて検討しましょう。
前座高	②に5～8cm(足こぎする場合は0～2cm)を足します。(※) 前座高(座面の高さ)は、快適性や移乗性を左右するといわれます。 足こぎする場合はかかとがしっかり床につくものがよいでしょう。
座奥行	③から3～4cm(シートがひざの内側より少し短くなるくらい)を引きします。
ひじ高	④に1～2cm(ひじを無理なく曲げて乗せられるくらい)を足します。(※)
後座高	②に合わせます(前座高をベースに、駆動、姿勢保持等を考慮して設定します)。(※)

(※)必要に応じてクッションの厚さを考慮しましょう。※上記はあくまで目安です。福祉用具専門相談員等にご相談ください。

車いすの種類

自走用車いす

使用者自身が自ら駆動することを目的とした車いすです。後輪にハンドリムがあり、このハンドリムを操作することで前進・後進・回転の操作を行います。

介助用車いす

使用者は自ら駆動しないで介助者が操作することを目的とした車いすです。ハンドリムはなく後輪が小さいので車のトランク等へ積載するときにコンパクトに収納することができます。

ティルト式車いす

ティルトというのは傾斜の意味ですが、背の角度が変わらずに座面の角度調整機能がついているものをティルト式車いすといいます。座位バランスが悪い場合、良い姿勢を保持したい方に適しています。

リクライニング式車いす

背もたれの角度調整機能がついていて、座位から臥位に姿勢を容易に変えることができる車いすです。病気などで体調が急に変化しやすいときなど、車いすでの座位姿勢を長時間保つことが困難な方に適しています。

電動車いす

ハンドルやジョイスティックレバーを操作して移動するモーター付の車いすです。自分で操作するものと介助者が操作するものがあります。

介護保険では、2種類同時レンタルも可能

介護保険では、利用限度額の範囲内で用途の異なる車いすを2種類同時にレンタルすることができます。

室内用と外出用をレンタルし、使い分ければ、行動範囲もより広が

ります。詳しくは、グリーンケア取扱店にご相談ください。下記のような組み合わせも可能です。

ご自分で駆動できる場合は

室内用に



ケアフィットプラス (自走用)

外出用に



軽量電動車いすJWX-1M

介護を必要とされる場合は

室内用に



ケアアジャスト (介護用)

外出用に



アシストホイールライト

車いす名称

介助用ブレーキレバー

背シート

タイヤ (後輪)

ティッピングレバー

ハンドリム

キャスター (前輪)

ハンドグリップ

ひじ当て (アームサポート)

座シート

レッグサポート

フットサポート (フットレスト)



車いすの機能表示

介助用
ブレーキレバー



介助用のブレーキレバーが付いています。

ひじ当て
ウイング

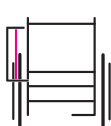

ひじ当てがはね上がり、移乗に便利です。

ひじ当て
高さ調節



ご利用者の体に合わせてひじ当ての高さが調整できます。

スイング
アウト

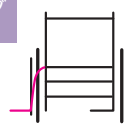

フット・レッグサポートが外方折りたたみ式で、移乗や片足歩行の時に便利です。

背張り
調節



ご利用者の体の状態に合わせて背シートの張りが調節できます。

グリップ
高さ調節

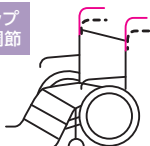

介助者の手の位置に合わせてグリップの高さを調節できます。

ノーパンク
タイヤ

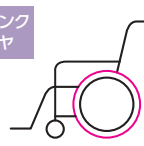

空気圧の低下や、空気漏れの心配がありません。

ショックレス
キャスター

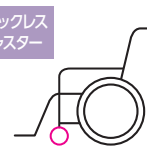

屋外などの凸凹のある道でも振動が伝わりにくいキャスターです。

クッション付

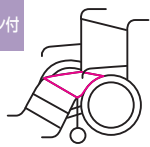

長時間座っていても疲れにくく、床ずれ防止効果もあります。

シート
ベルト付

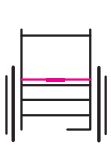

車いすからずり落ちないように体を固定します。

ティルト

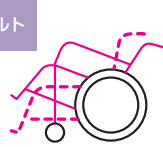





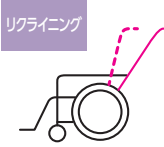















座と背もたれの角度はそのまま後方に倒れます。

リクライニング



背もたれが後方に倒れます。

車いす一覧表

タイプ	掲載ページ	商品名称	各部サイズ					
			重さ	座幅	前座高	後座高	ひじ高	座奥行
			kg	cm	cm	cm	cm	cm
自走用	46	ケアフィットプラス 	14.23	40	38.5/41/43.5	36/38.5/41	19	36
	47	MM-フィット (自走用) Hi22 	17.4	38/40/42	43.5/46	41/43.5	22/24.5/27/29.5	40
		MM-フィット (自走用) Hi20 	16.9	38/40/42	41/43.5/46	38.5/41/43.5	22/24.5/27/29.5	40
		MM-フィット (自走用) Lo20 	16.9	38/40/42	35/37.5/40	32.5/35/37.5	26.5/29/31.5/34	38
		ケアアジャスト (自走用) MC-KM001 	14.7	38/40/42	40/42.5/45	37.5/40/42.5	24	40
	48	ネクストコア (自走用) NEXT-11B 	11.8	40	43	40	23.5	38
		BAL-1 (自走用) 	12.9	40	43.5	41	22	40
		かるがもくん (自走用) M-40KDB 	11.8	40	40	37.5	22	40
		M-1 スタイル (自走用) MP-43JD SHG 	13.7	40	43.5	41	22.5	40
		けあ花がすみ (自走用) 	13.7	40	43.5	41	22.5	40
		自走用車いす NC-1CB-CS	—	40	43	41	22	40
	49	ネクストコア・マルチ (自走用) NEXT-31B 	13.2	40	43	40	23.5	38
		BAL-3 (自走用) 	14.7	40	43.5	41	22.5	40
		ネクストコア・アジャスト (自走用) NEXT-51B 	14.6	40	41/43/45	38/40/42	25 ~ 31	38
		スキット 4 (自走用) 	13.7	40	43.5	41	22	40
		モックスイングアウト (自走用) MOCSW-43DB 	11.8	40	43.5	41	22.5	38
		キックル 	15	40	36/38/40	34/36/38	22/24/26/28/30	38
	50	とまっティ MBY-41B 	16.6	40	37.5	35	26/28/30/32	40
		RX-1 Lo (自走用) 	15.1	40	37.5	35	26	37
		スキット 5 (自走用) 	15.2	40	40	37.5	22	38
		室内専用 6 輪車いすクルット MQ-40SW 	15.9	40	40	37.5	23/25/27/29/31	40
		室内専用 6 輪車いすタイトターン TT-01E-2 	17.6	40	38/40	35/37	25 ~ 33	40
		けあ・ら・くどう 	16.3	40	34/36.5	33.5/36	27 ~ 34.5	36/38/40/42
	介助用	51	MM-フィット (介助用) Hi16 	15.5	38/40/42	41/43.5/46	38.5/41/43.5	22/24.5/27/29.5
MM-フィット (介助用) Lo16 			15.4	38/40/42	35/37.5/40	32.5/35/37.5	26.5/29/31.5/34	38
ケアアジャスト (介助用) MC-KM002 			13	38/40/42	40/42.5/45	37.5/40/42.5	24	40
ネクストコア (介助用) NEXT-21B 			10.8	40	43	40	23.5	38

車いす一覧表

各部サイズ				機能					付属品適合 (掲載ページp60)								
全幅	全高	全長	折りたたみ幅	介助用 ブレーキ レバー	ひじ当て ウイング	スイング アウト	背張り 調整	ノーパンク タイヤ	ブレーキ延長 レバー(長) ※10cm延長	ブレーキ延長 レバー(短) ※5cm延長	ブレーキ 延長棒 ※18cm延長	テーブル	杖入れ	ボンベ架	スマート ヘッド サポート	マルチエルゴ エレベ ーティ ング	エルゴ エレベ ーティ ングII
cm	cm	cm	cm														
64	83.5/86/ 88.5	96	31	○			○	○	○	○		○		○注3	○		
58/60/62	90.5~98	98	33	○	○	○	○	○	○	○	○	○注1	○	○注5	○注4	○	
58/60/62	88~98	96.5	33	○	○	○	○	○	○	○	○	○注1	○	○注5	○注4	○	
58/60/62	85.5~ 95.5	96	33	○	○	○	○	○	○	○	○	○注1	○	○注5	○注4		
58/60/62	85/87.5/ 90	98	32	○	○	○		○	○	○	○		○	○注2			○
55	88	93.5	29	○			○										
64	86.5	98	33.5	○				○	○	○		○		○	○		
65	83	96	35	○				○	○	○	○	○	○		○		
65	86.5	98.5	34.5	○			○	○	○	○		○	○	○	○		
65	86.5	98.5	34.5	○			○		○	○		○	○	○	○		
64	88	99	34	○				○				○	○				
56	88	95	28	○	○	○	○										
60	86.5	98.5	34.5	○	○	○		○	○	○		○		○注5	○		○
55	88/90/92	96	28	○	○	○	○										
55	86	98	28.5	○	○	○	○		○	○	○	○	○	○注5	○	○	
56	87.5	95.5	31	○		○		○	○	○	○		○	○	○	○	
61	92/94/96	89	35	○	○		○	○			○						
64	84	97	38	○					○	○		○			○		
64	90	97	33	○			○		○	○					○		
55	87	88	28.5	○		○	○	○							○		
61	86	93	35			○	○	○				○			○		
60	83/85	99	32.5			○	○				○						
61	85/87.5	92~98	35	○			○	○	○	○					○		
56/58/60	88~98	96.5	32	○	○	○	○	○	○	○	○	○注1	○	○注5	○注4	○	
56/58/60	85.5~ 95.5	96	32	○	○	○	○	○	○	○	○	○注1	○	○注5	○注4		
55/57/59	85/87.5/ 90	96	30	○	○	○		○	○	○	○		○	○注2			○
54	88	93.5	28	○			○										

上記付属品の取付けについてはグリーンケア取扱店にご確認ください。注1 番低いひじ当て高さが使用不可となります。注2 取付側ウイングが稼働不可となります。
注3 延長ティッピングレバー併用で使用可能となります。注4 受け金具の位置決めプレートの下側の穴を利用することにより取付可能となります。
注5 延長ティッピングレバー併用で使用可能となります。取付側ウイングが稼働不可となります。

特殊寝台・付属品

床ずれ防止用具

体位交換器

認知症老人徘徊感知器

手すり

歩行補助杖

歩行器

車いす・
付属品

スロープ

移動用リフトつり具

車いす一覧表

タイプ	掲載ページ	商品名称	各部サイズ							
			重さ	座幅	前座高	後座高	ひじ高	座奥行		
			kg	cm	cm	cm	cm	cm		
介助用	51	BAL-2 (介助用)		11.5	40	46.5	44	22	40	
	52	M-1 スタイル (介護用) MPC-46JD SHG		12.6	40	46.5	43.5	22.5	40	
		かるがもくん (介護用) MC-43KDB		9.9	40	43.5	41	22	40	
		軽7 NAH-L7-CS		7.8	40	44	42	24	38	
		スキット1 (介助用)		9.9	40	43.5	41	22	40	
		けあ花がすみ (介護用)		12.6	40	46.5	44	22.5	40	
		介護用車いす NC-2CB-CS	—	11.7	40	43	41	22	40	
	53	ネクストコア・マルチ (介助用) NEXT-41B		12.2	40	43	40	23.5	38	
		スキット2 (介助用)		12.7	40	43.5	41	22	40	
		ネクストコア・アジャスト (介助用) NEXT-61B		13.6	40	41/43/45	38/40/42	25 ~ 31	38	
		BAL-4 (介助用)		13.2	40	46	43.5	22.5	40	
		RXC-1 Lo (介護用)		13.3	40	37.5	35	26	37	
		モックスイングアウト (介護用) MOCCSW-43DB		11.1	40	43.5	41	22.5	38	
	ティルト・リクライニング	54	オアシスポジティブ (介助型) OS-12TRSP		25.4	40	43	43	0/14 ~ 26	35
			ネットィ em		30	40	41.5	41.5	25.5 ~ 39	37.5 ~ 45
TRC-2				23.9	40	43.5	43.5	22/24/26/28/30/32	40	
グランドフリッチャー SP				26	42	45/47.5/50	45/47.5/50	22/24/26/28/30	40	
リクライニング型車いす MW-14 R-2				20.3	40	46	43.5	23.5	40	
ケアスイング足踏みブレーキ付			—	20.9	40	43.5	43.5	24/26.5/29/31.5	40	
電動アシスト	55	アシストホイールライト		18.4	40	42.5	40	23	40	
		ハイパワー型アシストホイール 100 (自走用)		24.6	40	44.5	41.7	25	40	
		ハイパワー型アシストホイール 100 (介護用)		24.2	40	47	44.2	23	40	
電動車いす	56	マイピア BT40S		107	—	—	—	—	—	
		マイメイト YM-10AG	—	100	—	—	—	—	—	
		軽量電動車いす JW-X-1M		29.5	40	43.5	41	23	40	

モジュラー型車いす

モ このマークはモジュラー型車いすです。

使用者自ら駆動する車いすの中で、座幅・ひじ当て高さなどの調整機能やひじ当ての跳ね上げ(取り外し)機能やフットサポートのスイングアウト機能がついているものです。

六輪車

六 このマークは六輪車です。

自走式車いすの中で前輪・駆動輪・後輪があり駆動輪を中心として回転することができるため小回りが利く車いすです。体重を後方にかけることにより前輪を上げることができるので小さな段差乗り越えの時は少ない力で乗り越えることができます。

車いす一覧表

各部サイズ				機能					付属品適合 (掲載ページp60)								
全幅	全高	全長	折りたたみ幅	介助用 ブレーキ レバー	ひじ当て ウイング	スイング アウト	背張り 調整	ノーパン ク タイヤ	ブレーキ延長 レバー(長) ※10cm延長	ブレーキ延長 レバー(短) ※5cm延長	ブレーキ 延長棒 ※18cm延長	テーブル	杖入れ	ボンベ架	スマート ヘッド サポート	マルチエルゴ エレベ ー ティン	エルゴ エレベ ー ティンII
cm	cm	cm	cm														
59	88.5	96.5	27	○				○	○	○		○		○	○		
60	88.5	96.5	33	○			○		○	○		○	○	○	○		
60	86	94	28	○					○	○		○	○	○	○		
56	90	92	28	○									○				
47	86	94	20	○					○	○	○		○		○		
60	88.5	96.5	33	○			○		○	○		○	○	○	○		
60	88	96	30	○								○	○				
55	88	94.5	27	○	○	○	○										
48	86	94.5	21	○	○	○	○		○	○	○	○	○	○	○	○	○
55	88/90/92	95.5	28	○	○	○	○										
54.5	88.5	96	27.5	○	○	○		○	○	○		○		○注5	○		○
59	90	97	28	○			○		○	○				○	○		
55	86.5	91	29.5	○		○			○	○	○		○	○	○	○	
53	107.5	90.5	32	○		○	○										
58	109.5~132	94	58	○		○		○									
62	113~130	108	35	○	○	○			○	○						○	
66.5	129/131.5/ 134	119.5	42	○	○	○	○		○	○		○				○	
56	127.5	106.5	24	○							○						
62	103~126	104	40	○	○	○	○	○	○	○	○	○					○
56	85.5	106	33.5	○			○										
65.5	87	105	38	○			○	○			○						
59	88	100	33	○	○	○	○				○						
65	106.5	119.5	—					○									
65	108	119.5	—					○									
60	87	101	39	○		○	○		○	○	○						○

上記付属品の取付けについてはグリーンケア取扱店にご確認ください。

ブレーキ延長レバー

ブレーキ延長レバー・ブレーキ延長棒

●レバーが長くなりますので、手を挟まないようご注意ください。●ひじ当てウイング機能付に装着すると、移乗が困難になりますのでご注意ください。●テーブルとの併用ができない機種がございますのでご注意ください。

テーブル

●車いすから移乗する際は、必ずテーブルを一旦外した後にしてください。●テーブルの上を手をついたり、重いものは載せないでください。●ひじ当てウイング機能付に装着すると、ひじ当てウイング機能はご利用できなくなります。

杖入れ

●杖以外のものを立てないでください。●ご利用の際は、ブレーキケーブル等に干渉しないようご注意ください。●ひじ当てウイング機能付に装着すると、装着側のひじ当てウイング機能はご利用できなくなります。

ボンベ架

●一部のひじ当てウイング機能付に装着すると、ひじ当てウイング機能はご利用できなくなります。

特殊寝台・付属品

床ずれ防止用具

体位変換器

認知症老人徘徊感知器

手すり

歩行補助杖

歩行器

車いす
付属品

スロープ

移動用リフトつり具

自走用

ケアフィットプラス(自走用)

NEW 非課税 グリーンケアオリジナル 介助用ブレーキレバー 背張り調節 ノーバンクタイヤ ショックレスキャスター クッション付

重さ: 14.23kg

ミキ

ワンフィットベルトとエラスティックベルトの組み合わせで、利用者の背中をやさしくサポートする車いすです。

ケアフィットプラス
CARE FIT PLUS+



実用新案出願済の背張り調整機能。短時間でのフィッティングが可能です。

ワンフィットベルト

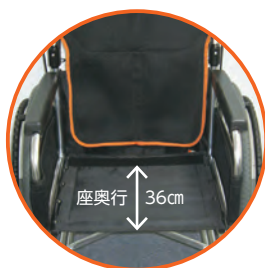

小柄な方の多い日本人高齢者に適したサイズ設計でずっこけ座りを防ぎます。

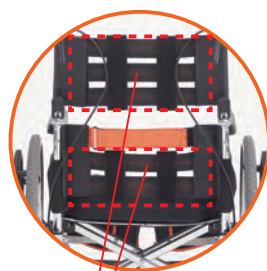

かたさの異なる2種類のエラスティックウェビングベルトがやさしくフィットします。

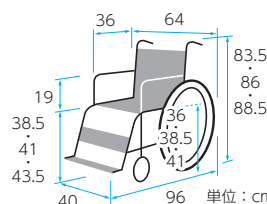

※前座高・後座高・ひじ高はクッションの厚み含む

商品番号	21-6183-0	TAISコード	00122-000530
前輪	6インチ	後輪	20インチ
折りたたみサイズ: 全幅 31 × 全高 60・62.5・65 × 全長 91cm		クッション厚さ: 6cm	
レンタル月極価格	3,000円	ご利用者負担額 (1割)	300円 (2割) 600円

しっかりケア

背シートは、裏側から直接、しかもベルト1本(ワンフィットベルト)の調整で済む手軽さ。短時間で簡単にフィッティングできるので、最適な状態の維持を助けます。



やさしくフィット

硬さの異なる2種類のエラスティックウェビングベルトが利用者の背中にやさしくフィットし、適切な座位をサポート。円背の方にも快適にお使いいただけます。

小柄な方にも合わせやすい36cmの座奥行。タイヤ径や座面の高さも小ぶりなサイズ設計。車いすのサイズが合わないために起こってしまう、つらいずっこけ座りを防ぎます。

※40×40cmのクッションも使用可能です。

あんしんプラス

福祉機器の研究開発・臨床評価に20年以上の実績を持ち、利用当事者の声を反映したより実用的な製品開発に取り組まれている横浜市総合リハビリテーションセンターとの共同開発製品です。

「背シートにたくさんの背張り調節ベルトがあっても現場では調整が難しく」という声をよく聞きます。そこで一本のワンフィットベルトの操作と2種類のエラスティックウェビングベルトの弾力性の組み合わせで、円背の方にも対応できる実用レベルの快適安定性を求めました。是非、お試しください。

地域リハビリテーション部 研究開発課長 飯島 浩



自走用

MM-フィット(自走用)

ミキ

体型や状況に応じて適したサイズ(3種類)からお選びください。

非課税 介助用 フレーキレバー ひじ当て ウイング ひじ当て 高さ調節 スイング アウト 背張り 調節 グリップ 高さ調節 ノーバンク タイヤ ショックレス キャスター クッション付

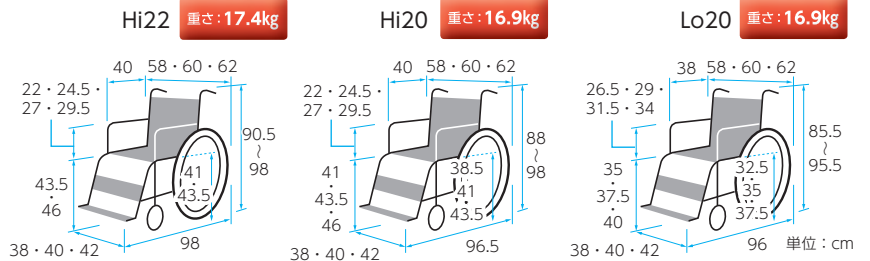

※前座高・後座高・ひじ高はクッションの厚み含まず

サイズ	商品番号	TAISコード
Hi22	21-5300-0	00122-000346
前輪：6インチ 後輪：22インチ		
折りたたみサイズ：全幅33×全高67～74.5×全長74cm クッション厚さ：6cm		
サイズ	商品番号	TAISコード
Hi20	21-5301-0	00122-000347
前輪：6インチ 後輪：20インチ		
折りたたみサイズ：全幅33×全高64.5～74.5×全長71.5cm クッション厚さ：6cm		
サイズ	商品番号	TAISコード
Lo20	21-5303-0	00122-000349
前輪：6インチ 後輪：20インチ		
折りたたみサイズ：全幅33×全高62～72×全長74cm クッション厚さ：6cm		
レンタル月極価格	6,000円	ご利用者負担額 (1割) 600円 (2割) 1,200円

ケアアジャスト(自走用) MC-KM001

ミキ

非課税 グリーンケア オリジナル 介助用 フレーキレバー ひじ当て ウイング スイング アウト ノーバンク タイヤ ショックレス キャスター クッション付 シート ベルト付

重さ：14.7kg

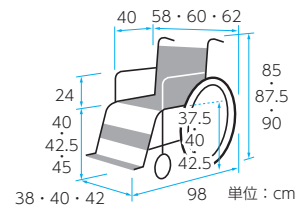

※前座高・後座高・ひじ高はクッションの厚み含まず

商品番号	TAISコード
21-5247-0	00122-000304
前輪：6インチ 後輪：22インチ	
折りたたみサイズ：全幅32×全高65.5・68・70.5×全長73.5cm クッション厚さ：5cm	
レンタル月極価格	4,500円
ご利用者負担額	(1割) 450円 (2割) 900円

ケアアジャストの特長

- ご利用者に合わせてサイズ調整
お届けしてからご利用者の部位を測り、座幅や座高をちょうどよいサイズに調整するフィッティング型車いす。体型や状態にできる限りフィットし、疲れにくく移乗の動作もスムーズになります。
- 前座高は40・42.5・45cm(3段階)
調整幅が広いタイプです。
- 左右のレッグサポートが分かれて、より便利に
レッグサポートのベルトが左右それぞれに、ご利用者の状態に応じて右足と左足の位置を調整でき、座位姿勢がより安定します。

ケアアジャスト・MM-フィットのお申込み方法

- お申込みの際は
目安になる座幅と前座高のサイズをcm単位でグリーンケア取扱店までお知らせください。例) 座幅サイズ×前座高サイズ：38cm×40cm
- 快適クッション標準装備
長時間でも疲れにくいクッション付き。車いすを折りたたむときはクッションを取りはずしてください。
- シートベルト付きで安心
車いすからの転倒を防ぐシートベルト付きで下り坂などの走行も安心。
※シートベルトはケアアジャストのみ
- お届けの際は
お届けの際、ご利用者の状況に合わせて車いすの座幅と前座高のサイズを、介助する方の身長に合わせてハンドグリップの高さを調整します。
※ハンドグリップの高さ調節はMM-フィットのみ



介護保険レンタル対象品

自走用

ネクストコア(自走用)
NEXT-11B

松永製作所

スリム&軽量を実現。左右独立の背張り調整可能な立体スリングシートを採用し、側彎の方にも対応可能です。

非課税 介助用
プレーキレバー 背張り調整

重さ: 11.8kg

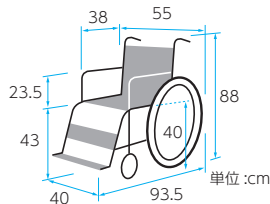

カラー	商品番号	TAISコード
ブルー	21-5953-0	00066-000315
前輪: 6インチ 後輪: 22インチ		
折りたたみサイズ: 全幅 29 × 全高 65.5 × 全長 93.5cm		

レンタル 月極価格	4,000円	ご利用者 負担額 (1割)	400円	(2割)	800円
--------------	--------	------------------	------	------	------

BAL-1(自走用)

ミキ

非課税 介助用
プレーキレバー ノーバンク
タイヤ

重さ: 12.9kg

ノーバンクタイヤ標準装備のスタンダードモデルです。

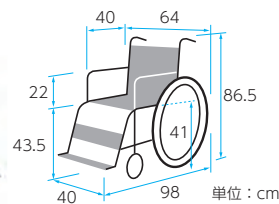

商品番号	TAISコード
21-5755-0	00122-000451
前輪: 6インチ 後輪: 22インチ	
折りたたみサイズ: 全幅 33.5 × 全高 67 × 全長 96.5cm	

レンタル 月極価格	2,000円	ご利用者 負担額 (1割)	200円	(2割)	400円
--------------	--------	------------------	------	------	------

かるがもくん(自走用) M-40KDB

ミキ

非課税 介助用
プレーキレバー ノーバンク
タイヤ

重さ: 11.8kg

軽く、コンパクトな低床タイプです。

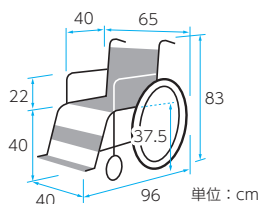

商品番号	TAISコード
21-5244-0	00122-000146
前輪: 6インチ 後輪: 22インチ	
折りたたみサイズ: 全幅 35 × 全高 66 × 全長 95cm	

レンタル 月極価格	6,000円	ご利用者 負担額 (1割)	600円	(2割)	1,200円
--------------	--------	------------------	------	------	--------

M-1スタイル(自走用) MP-43JD SHG

ミキ

非課税 介助用
プレーキレバー 背張り調整

重さ: 13.7kg

スタンダードな車いす。お好きなシートカラーをお選びください。

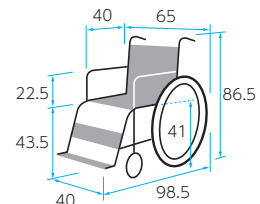
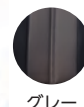

カラー	商品番号	TAISコード
ブルー	21-5236-0	00122-000334
レッド	21-5237-0	00122-000334
グレー	21-5238-0	00122-000334
前輪: 6インチ 後輪: 22インチ		
折りたたみサイズ: 全幅 34.5 × 全高 67 × 全長 98cm		

レンタル 月極価格	3,000円	ご利用者 負担額 (1割)	300円	(2割)	600円
--------------	--------	------------------	------	------	------

けあ花がすみ(自走用)

ミキ

非課税 グリーンケア
オリジナル 介助用
プレーキレバー

重さ: 13.7kg

お洒落なブラウンのフレームと和柄のシートカラー。タイヤの空気圧*が不足していてもブレーキが効く、ロックンブレーキ標準装備。*空気圧はこまめに確認してください。

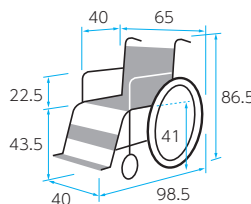

カラー	商品番号	商品コード
朱色	21-5590-0	00122-MC-HG002
藍色	21-5591-0	00122-MC-HG002
前輪: 6インチ 後輪: 22インチ		
折りたたみサイズ: 全幅 34.5 × 全高 67 × 全長 98cm		

レンタル 月極価格	5,000円	ご利用者 負担額 (1割)	500円	(2割)	1,000円
--------------	--------	------------------	------	------	--------

自走用車いす NC-1CB-CS

日進医療器

非課税 介助用
プレーキレバー ノーバンク
タイヤ

重さ: 13.9kg

在庫限定期品

明るいシートカラーが特徴の車いすです。

商品番号	TAISコード
21-5568-0	00175-000242
サイズ: 全幅 64 × 全高 88 × 全長 99cm	
前輪: 6インチ 後輪: 22インチ 折りたたみサイズ: 全幅 34 × 全高 66 × 全長 99cm	

レンタル 月極価格	2,500円	ご利用者 負担額 (1割)	250円	(2割)	500円
--------------	--------	------------------	------	------	------

車いすの使い方 自走

こぎ方

ハンドリムのこぎ始め位置を握った時に肘関節の角度が約120度になるのが目安です。右図のように、円を描くようにこぐと、こぎやすくなります。



*シート幅やタイヤの大きさ・肘関節の可動域など条件があります。

自走用

ネクストコア・マルチ(自走用)

NEXT-31B

松永製作所

非課税 介助用
プルーキレバー

ひじ当て
ウイング

スイング
アウト

背張り
調節

クッション付

ひじ当てウイング、スイングアウト
機能により、安全で負担の少ない
移乗をサポートします。

重さ: 13.2kg

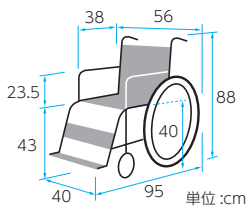

※前座高・後座高・ひじ高はクッションの厚み含まず

カラー	商品番号	TAISコード
ブルー	21-6041-0	00066-000318

前輪: 6 インチ 後輪: 22 インチ

折りたたみサイズ: 全幅 28 × 全高 65.5 × 全長 95cm

レンタル 月極価格	4,500 円	ご利用者 負担額 (1割)	450 円	(2割)	900 円
--------------	---------	------------------	-------	------	-------

BAL-3(自走用)

ミキ

非課税 介助用
プルーキレバー

ひじ当て
ウイング

スイング
アウト

ノーバンク
タイヤ

移乗の際に便利なひじ当てウイング、
スイングアウトの車いすです。

重さ: 14.7kg

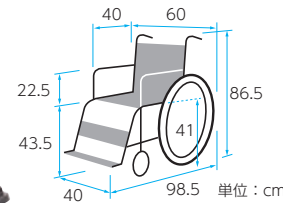

商品番号	TAISコード
21-5863-0	00122-000453

前輪: 6 インチ 後輪: 22 インチ

折りたたみサイズ: 全幅 34.5 × 全高 67 × 全長 73cm

レンタル 月極価格	3,500 円	ご利用者 負担額 (1割)	350 円	(2割)	700 円
--------------	---------	------------------	-------	------	-------

ネクストコア・アジャスト(自走用)

NEXT-51B

松永製作所

非課税 介助用
プルーキレバー

ひじ当て
ウイング

スイング
アウト

背張り
調節

クッション付

ひじ当て、座シートの高さ調整機能
が姿勢をサポートします。

重さ: 14.6kg

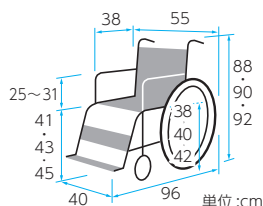

※前座高・後座高・ひじ高はクッションの厚み含まず

カラー	商品番号	TAISコード
ブルー	21-6039-0	00066-000320

前輪: 6 インチ 後輪: 22 インチ

折りたたみサイズ: 全幅 28 × 全高 67.5 × 全長 96cm

レンタル 月極価格	6,000 円	ご利用者 負担額 (1割)	600 円	(2割)	1,200 円
--------------	---------	------------------	-------	------	---------

スキット4(自走用)

ミキ

非課税 介助用
プルーキレバー

ひじ当て
ウイング

スイング
アウト

背張り
調節

ショックレス
キャスター

コンパクトで小回りのきく、多機
能型車いすです。折りたたみ時も
コンパクト、収納や持ち運び、車
への積み込みにも適しています。

重さ: 13.7kg

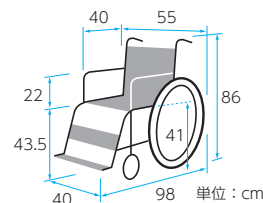

商品番号	TAISコード
21-5637-0	00122-000411

前輪: 6 インチ 後輪: 22 インチ

折りたたみサイズ: 全幅 28.5 × 全高 66.5 × 全長 72.5cm

レンタル 月極価格	5,000 円	ご利用者 負担額 (1割)	500 円	(2割)	1,000 円
--------------	---------	------------------	-------	------	---------

モックスイングアウト(自走用)

MOCSW-43DB

ミキ

非課税 介助用
プルーキレバー

スイング
アウト

ノーバンク
タイヤ

ショックレス
キャスター

幅が小さく、コンパクト。ハン
ドリムが本体フレームに近く、
こぎやすくなりました。

重さ: 11.8kg

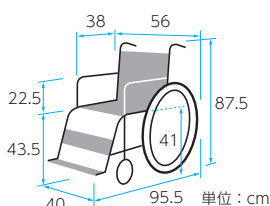

商品番号	TAISコード
21-5248-0	00122-000290

前輪: 6 インチ 後輪: 22 インチ

折りたたみサイズ: 全幅 31 × 全高 68 × 全長 71.5cm

レンタル 月極価格	4,500 円	ご利用者 負担額 (1割)	450 円	(2割)	900 円
--------------	---------	------------------	-------	------	-------

キックル

日進医療器

非課税 介助用
プルーキレバー

ひじ当て
ウイング

ひじ当て
高さ調節

背張り
調節

ノーバンク
タイヤ

クッション付

自然な姿勢での足こぎ・
片手片足こぎ・手こぎが
可能です。

重さ: 15.0kg

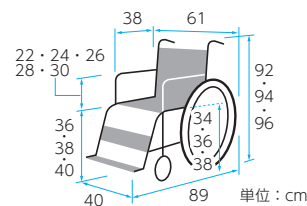

商品番号	TAISコード
21-5355-0	00175-000249

前輪: 5 インチ 後輪: 20 インチ

折りたたみサイズ: 全幅 35 × 全高 60 × 全長 89cm(前座高 36cmのとき) クッション厚さ: 前方 5cm, 後方 4cm

レンタル 月極価格	5,500 円	ご利用者 負担額 (1割)	550 円	(2割)	1,100 円
--------------	---------	------------------	-------	------	---------

特殊寝台・付属品

床ずれ防止用具

体位変換器

認知症老人徘徊感知器

手すり

歩行補助杖

歩行器

車いす
付属品

スロープ

移動用リフトつり具

介護保険レンタル対象品

自走用

とまっティ MBY-41B

NEW 非課税 介助用 プレーキレバー ひじ当て 高さ調節 ショックレス キャスター クッション付

重さ：16.6kg

ミキ



立ちあがると自動でノンバックブレーキが働き、転倒を未然に防ぐ車いすです。

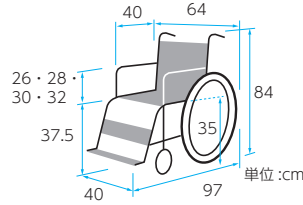

カラー	商品番号	TAISコード
エメラルド	21-6191-0	00122-000528
前輪：6インチ 後輪：22インチ		
折りたたみサイズ：全幅38×全高69×全長95cm		
レンタル月極価格	5,500円	ご利用者負担額 (1割) 550円 (2割) 1,100円

RX-1 Lo(自走用)

非課税 介助用 プレーキレバー 背張り調節

重さ：15.1kg

ミキ



背シートのフレームが後傾しており快適な座り心地です。

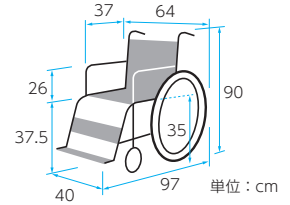

※前座高・後座高・ひじ高はクッションの厚み含まず

商品番号	TAISコード	
21-5587-0	00122-000428	
前輪：6インチ 後輪：22インチ		
折りたたみサイズ：全幅33×全高65×全長93cm クッション厚さ：6cm		
レンタル月極価格	4,500円	ご利用者負担額 (1割) 450円 (2割) 900円

スキット5(自走用)

非課税 介助用 プレーキレバー スイングアウト

重さ：15.2kg

ミキ



コンパクトな6輪車です。廊下の角など狭い場所でも操作がしやすいです。

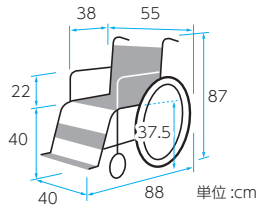

商品番号	TAISコード	
21-5678-0	00122-000444	
キャスター：前・後4インチ タイヤ：20インチ		
折りたたみサイズ：全幅28.5×全高64×全長73.5cm		
レンタル月極価格	6,000円	ご利用者負担額 (1割) 600円 (2割) 1,200円

室内専用6輪車いすクルット MQ-40SW

非課税 ひじ当て 高さ調節

重さ：15.9kg

ミキ



スイングアウト 背張り調節 ノーバンクタイヤ

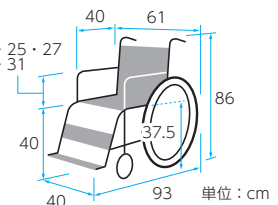

カラー	商品番号	TAISコード
ブルー	21-5297-0	00122-000373
レッド	21-5298-0	00122-000373
グレー	21-5299-0	00122-000373
キャスター：(前)4インチ (後)3インチ タイヤ：20インチ		
折りたたみサイズ：全幅35×全高63×全長72cm		
レンタル月極価格	6,000円	ご利用者負担額 (1割) 600円 (2割) 1,200円

室内専用6輪車いすタイトターン TT-01E-2

非課税 ひじ当て 高さ調節

重さ：17.6kg

松永製作所



せまい廊下でも使いやすい最小回転半径54.5cm。立体クッション採用。

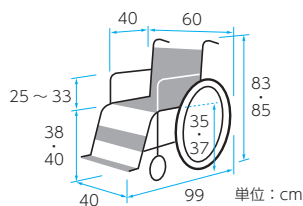

※前座高・後座高・ひじ高はクッションの厚み含まず

商品番号	TAISコード	
21-5281-0	00066-000154	
キャスター：4インチ タイヤ：20インチ		
クッション厚さ：前方4cm、後方2cm 折りたたみサイズ：全幅32.5×全高83・85×全長99cm		
レンタル月極価格	6,000円	ご利用者負担額 (1割) 600円 (2割) 1,200円

けあ・ら・くど

非課税 グリーンケア オリジナル

重さ：16.3kg

ミキ



座奥行き調整機能によりご利用者のベストポジションを簡単調整。

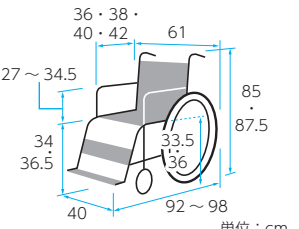

※前座高・後座高・ひじ高はクッションの厚み含まず

商品番号	TAISコード	
21-5367-0	00122-000385	
前輪：5インチ 後輪：22インチ クッション厚さ：6cm		
折りたたみサイズ：全幅35×全高61×全長92cm (前座高34、座奥行36のとき)		
レンタル月極価格	6,000円	ご利用者負担額 (1割) 600円 (2割) 1,200円

介助用

MM-フィット(介護用)

ミキ
 体型や状況に応じて適したサイズ
 (2種類) からお選びください。

- 非課税 介助用 プレーネレバー ひじ当て ウイング ひじ当て 高さ調節 スイング アウト 背張り 調節 グリップ 高さ調節 ノーバンク タイヤ ショックレス キャスター クッション付

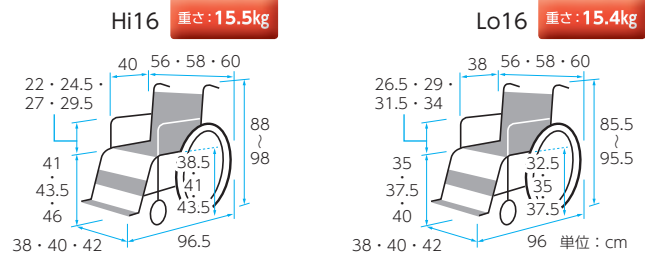

※前座高・後座高、ひじ高はクッションの厚み含まず

サイズ	商品番号	TAISコード
Hi16	21-5302-0	00122-000348
前輪：6インチ 後輪：16インチ		
クッション厚さ：6cm 折りたたみサイズ：全幅32×全高64.5～74.5×全長66.5cm		
サイズ	商品番号	TAISコード
Lo16	21-5304-0	00122-000350
前輪：6インチ 後輪：16インチ		
クッション厚さ：6cm 折りたたみサイズ：全幅32×全高62～72×全長69.5cm		
レンタル月極価格	6,000円	ご利用者負担額 (1割) 600円 (2割) 1,200円

ケアジャスト(介護用)

MC-KM002

ミキ

- 非課税 グリーンケア オリジナル 介助用 プレーネレバー ひじ当て ウイング スイング アウト ノーバンク タイヤ ショックレス キャスター クッション付 シート ベルト付

重さ: 13.0kg

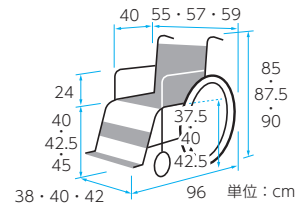

※前座高・後座高、ひじ高はクッションの厚み含まず

商品番号	TAISコード	
21-5246-0	00122-000305	
前輪：6インチ 後輪：16インチ		
クッション厚さ：5cm 折りたたみサイズ：全幅30×全高65.5・68・70.5×全長65cm		
レンタル月極価格	4,500円	ご利用者負担額 (1割) 450円 (2割) 900円

ネクストコア(介助用)

NEXT-21B

松永製作所

スリム&軽量を実現。左右独立の背張り調整可能な立体スリングシートを採用し、側彎の方にも対応可能です。

- 非課税 介助用 プレーネレバー 背張り 調節

重さ: 10.8kg

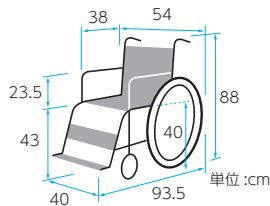

カラー	商品番号	TAISコード
ブルー	21-5954-0	00066-000316
前輪：6インチ 後輪：16インチ		
折りたたみサイズ：全幅28×全高65.5×全長93.5cm		
レンタル月極価格	4,000円	ご利用者負担額 (1割) 400円 (2割) 800円

BAL-2(介助用)

ミキ

ノーバンクタイヤ標準装備のスタンダードモデルです。

- 非課税 介助用 プレーネレバー ノーバンク タイヤ

重さ: 11.5kg

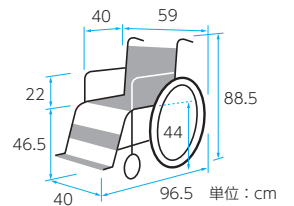

商品番号	TAISコード	
21-5756-0	00122-000452	
前輪：6インチ 後輪：16インチ		
折りたたみサイズ：全幅27×全高69×全長86.5cm		
レンタル月極価格	2,000円	ご利用者負担額 (1割) 200円 (2割) 400円

特殊寝台・付属品

床ずれ防止用具

体位交換器

認知症老人徘徊感知器

手すり

歩行補助杖

歩行器

車いす・付属品

スロープ

移動用リフトつり具

介護保険レンタル対象品

介助用

M-1スタイル(介護用)
MPC-46JD SHG

非課税 介助用 プレーキレバー 背張り調節

重さ: 12.6kg

ミキ



スタンダードな車いす。
お好きなカラーをお選びください。

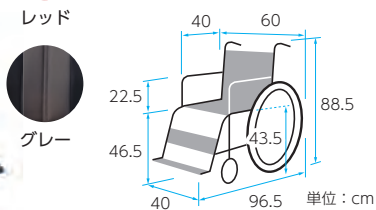

カラー	商品番号	TAISコード
ブルー	21-5239-0	00122-000336
レッド	21-5240-0	00122-000336
グレー	21-5241-0	00122-000336

前輪: 6 インチ 後輪: 16 インチ

折りたたみサイズ: 全幅 33 × 全高 69 × 全長 86.5cm

レンタル 月極価格	3,000 円	ご利用者 負担額 (1割)	300 円	(2割)	600 円
--------------	---------	------------------	-------	------	-------

かるがもくん(介護用)
MC-43KDB

非課税 介助用 プレーキレバー

重さ: 9.9kg

ミキ



軽く、コンパクトな車いすです。

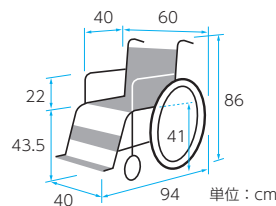

商品番号	TAISコード
21-5245-0	00122-000175

前輪: 5 インチ 後輪: 14 インチ

折りたたみサイズ: 全幅 28 × 全高 66 × 全長 84cm

レンタル 月極価格	6,000 円	ご利用者 負担額 (1割)	600 円	(2割)	1,200 円
--------------	---------	------------------	-------	------	---------

軽7 NAH-L7-CS

非課税 介助用 プレーキレバー ショックレス キャスター

重さ: 7.8kg

日進医療器

究極の軽さ (7kg) を実現。背シートが10°後傾しており、快適な座り心地です。

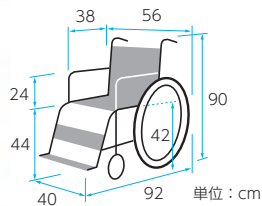

商品番号	TAISコード
21-5311-0	00175-000169

前輪: 6 インチ 後輪: 14 インチ

折りたたみサイズ: 全幅 28 × 全高 69 × 全長 88cm

レンタル 月極価格	6,000 円	ご利用者 負担額 (1割)	600 円	(2割)	1,200 円
--------------	---------	------------------	-------	------	---------

スキット1(介助用)

非課税 介助用 プレーキレバー ショックレス キャスター

重さ: 9.9kg

ミキ

全幅わずか47cm(折りたたみ時20cm)のコンパクトタイプです。

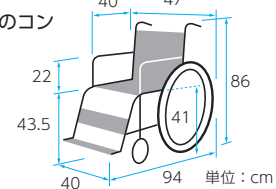

商品番号	TAISコード
21-5296-0	00122-000319

前輪: 6 インチ 後輪: 14 インチ

折りたたみサイズ: 全幅 20 × 全高 66.5 × 全長 85cm

レンタル 月極価格	4,500 円	ご利用者 負担額 (1割)	450 円	(2割)	900 円
--------------	---------	------------------	-------	------	-------

けあ花がすみ(介護用)

非課税 グリーンケア オリジナル 介助用 プレーキレバー

重さ: 12.6kg

ミキ

お洒落なブラウンのフレームと、和柄のシートカラー。タイヤの空気圧*が不足していてもブレーキが効く、ロックンブレーキ標準装備。

*空気圧はこまめに確認してください。

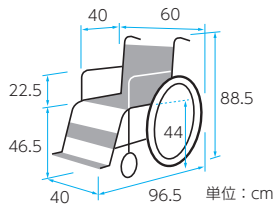

カラー	商品番号	商品コード
朱色	21-5592-0	00122-MC-HG004
藍色	21-5593-0	00122-MC-HG004

前輪: 6 インチ 後輪: 16 インチ

折りたたみサイズ: 全幅 33 × 全長 86.5 × 全高 69cm

レンタル 月極価格	5,000 円	ご利用者 負担額 (1割)	500 円	(2割)	1,000 円
--------------	---------	------------------	-------	------	---------

介護用車いす NC-2CB-CS

非課税 介助用 プレーキレバー

重さ: 11.7kg

日進医療器

明るいシートカラーが特徴の車いすです。

在庫限定期品

商品番号	TAISコード
21-5569-0	00175-000245

サイズ: 全幅 60 × 全高 88 × 全長 96cm

前輪: 6 インチ 後輪: 16 インチ 折りたたみサイズ: 全幅 30 × 全高 65 × 全長 90cm

レンタル 月極価格	2,500 円	ご利用者 負担額 (1割)	250 円	(2割)	500 円
--------------	---------	------------------	-------	------	-------

車いすの使い方 介助

押し方

介助者が左右のグリップを進行方向に押したり引いたりしながら動きます。動かす前や止める前には声をかけるなどの配慮をお願いします。



介助用

ネクストコア・マルチ(介助用)
NEXT-41B

松永製作所

非課税 介助用 プレーキレバー ひじ当て ウイング
スイングアウト 背張り調整 クッション付



「立体スリングシート」により、左右独自の背張り調整が可能です。

重さ：12.2kg

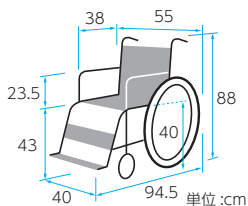

※前座高・後座高、ひじ高はクッションの厚み含まず

カラー	商品番号	TAISコード
ブルー	21-6042-0	00066-000319

前輪：6インチ 後輪：16インチ

折りたたみサイズ：全幅 27 × 全高 65.5 × 全長 94.5cm

レンタル月極価格	4,500円	ご利用者負担額 (1割)	450円	(2割)	900円
----------	--------	--------------	------	------	------

スキット2(介助用)

ミキ

非課税 介助用 プレーキレバー ひじ当て ウイング スイングアウト
背張り調整 ショックレスキャスター

コンパクトで小回りのきく、多機能型車いすです。折りたたみ時でもコンパクト、収納や持ち運び、車への積み込みにも適しています。

重さ：12.7kg

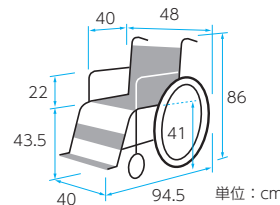

商品番号	TAISコード
21-5279-0	00122-000320

前輪：6インチ 後輪：14インチ

折りたたみサイズ：全幅 21 × 全高 69.5 × 全長 65cm

レンタル月極価格	5,000円	ご利用者負担額 (1割)	500円	(2割)	1,000円
----------	--------	--------------	------	------	--------

ネクストコア・アジャスト(介助用)
NEXT-61B

松永製作所

非課税 介助用 プレーキレバー ひじ当て ウイング ひじ当て高さ調整
スイングアウト 背張り調整 クッション付



ひじ当て、座シートの高さ調整機能が姿勢をサポートします。

重さ：13.6kg

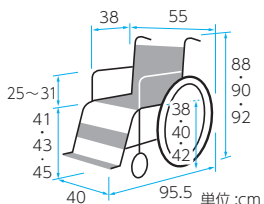

※前座高・後座高、ひじ高はクッションの厚み含まず

カラー	商品番号	TAISコード
ブルー	21-6040-0	00066-000321

前輪：6インチ 後輪：16インチ

折りたたみサイズ：全幅 28 × 全高 67.5 × 全長 95.5cm

レンタル月極価格	6,000円	ご利用者負担額 (1割)	600円	(2割)	1,200円
----------	--------	--------------	------	------	--------

BAL-4(介助用)

ミキ

非課税 介助用 プレーキレバー ひじ当て ウイング スイングアウト ノーバンクタイヤ

移乗の際に便利なひじ当てウイング、スイングアウトの車いすです。

重さ：13.2kg

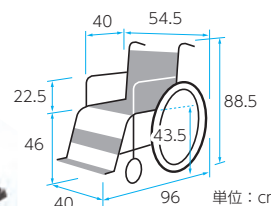

商品番号	TAISコード
21-5864-0	00122-000454

前輪：6インチ 後輪：16インチ

折りたたみサイズ：全幅 27.5 × 全高 69.5 × 全長 66.5cm

レンタル月極価格	3,500円	ご利用者負担額 (1割)	350円	(2割)	700円
----------	--------	--------------	------	------	------

RXC-1 Lo(介護用)

ミキ

非課税 介助用 プレーキレバー 背張り調整 クッション付



背シートのフレームが後傾しており自然で快適な座り心地です。

重さ：13.3kg

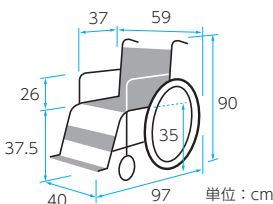

※前座高・後座高、ひじ高はクッションの厚み含まず

商品番号	TAISコード
21-5588-0	00122-000429

前輪：6インチ 後輪：16インチ

クッション厚さ：6cm 折りたたみサイズ：全幅 28 × 全高 66 × 全長 87cm

レンタル月極価格	4,500円	ご利用者負担額 (1割)	450円	(2割)	900円
----------	--------	--------------	------	------	------

モックスイングアウト(介護用)

ミキ

非課税 介助用 プレーキレバー スイングアウト ショックレスキャスター

MOCCSW-43DB

幅が小さくコンパクトな車いす。収納時も便利です。

重さ：11.1kg

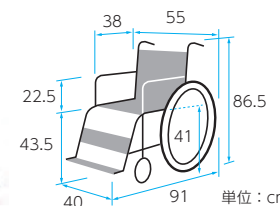

商品番号	TAISコード
21-5249-0	00122-000291

前輪：6インチ 後輪：16インチ

折りたたみサイズ：全幅 29.5 × 全高 67 × 全長 60cm

レンタル月極価格	4,500円	ご利用者負担額 (1割)	450円	(2割)	900円
----------	--------	--------------	------	------	------

特殊寝台・付属品

床ずれ防止用具

体位交換器

認知症老人徘徊感知器

手すり

歩行補助杖

歩行器

車いす・付属品

スロープ

移動用リフトつり具

介護保険レンタル対象品

ティルト・リクライニング

オアシスポジティブ介助型 OS-12TRSP (スイングアウト&エレベーター付)

松永製作所

- 非課税
- 介助用ブレーキレバー
- ひじ当て高さ調節
- スイングアウト
- 背張り調節
- クッション付
- ティルト
- リクライニング



全幅53cmのコンパクト設計。バックサポートの上部が、前方へ折れ曲がりバックサポート全体で活動的な前向きの姿勢をキープします。

重さ: 25.4kg

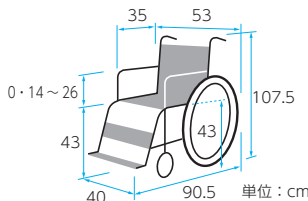

※前座高・後座高・ひじ高はクッションの厚み含まず

商品番号	TAISコード
21-5724-0	00066-000296
前輪: 6 インチ	後輪: 12 インチ
ティルト角度: 0°~25° リクライニング角度: 90°~115° クッション厚さ: 5cm	
折りたたみサイズ: 全幅 32 × 全高 95.5 × 全長 90.5cm 耐荷重: 75kg	

レンタル月極価格 8,500 円 利用者負担額 (1割) 850 円 (2割) 1,700 円

TRC-2

ミキ

- 非課税
- 介助用ブレーキレバー
- ひじ当てウイング
- ひじ当て高さ調節
- スイングアウト
- ショックレスキャスター
- シートベルト付
- ティルト
- リクライニング

マルチヘッドサポートなど豊富な調節機能に加え、足踏みブレーキ、転倒防止バーを標準装備。

重さ: 23.9kg

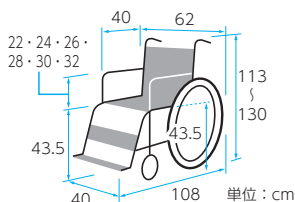

商品番号	TAISコード
21-5578-0	00122-000378
前輪: 6 インチ 後輪: 16 インチ	ティルト角度: 0°~25° リクライニング角度: 90°~120°
折りたたみサイズ: 全幅 35 × 全高 73 × 全長 79cm 耐荷重: 100kg	

レンタル月極価格 8,000 円 利用者負担額 (1割) 800 円 (2割) 1,600 円

リクライニング型車いす

MW-14 R-2 (制菌シート仕様)

松永製作所

- 非課税
- 介助用ブレーキレバー
- シートベルト付
- リクライニング

重さ: 20.3kg

背シートと脚部の角度調整可。制菌シート採用。

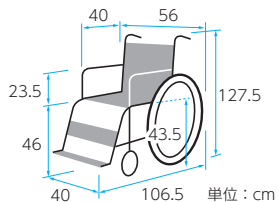

商品番号	TAISコード
21-5305-0	00066-000042
前輪: 7 インチ 後輪: 16 インチ	リクライニング角度: 95°~160°
折りたたみサイズ: 全幅 24 × 全高 87 × 全長 106.5cm	
身長: 150 ~ 170cm 耐荷重: 75kg	

レンタル月極価格 8,000 円 利用者負担額 (1割) 800 円 (2割) 1,600 円

ネットィem

ラクヘルスケア

姿勢の崩れを防ぐ機能を持った快適性の高い車いすです。座クッションと背クッションが標準装備されています。ひじ当て着脱式。

- 非課税
- 介助用ブレーキレバー
- ひじ当て高さ調節
- スイングアウト
- グリップ高さ調節
- ノーパンクタイヤ
- クッション付
- ティルト
- リクライニング

重さ: 30.0kg

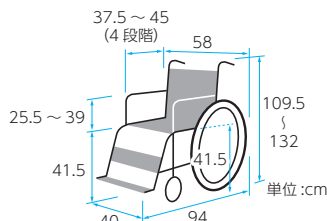

※前座高・後座高・ひじ高はクッションの厚み含まず。

商品番号	TAISコード
21-6007-0	00245-000170
前輪: 5 インチ 後輪: 16 インチ	ティルト角度: -5°~20° リクライニング角度: 92°~137°
折りたたみサイズ: 全幅 58 × 全高 74.5 × 全長 82cm	
クッション厚さ: 8cm 耐荷重: 135kg	

レンタル月極価格 16,000 円 利用者負担額 (1割) 1,600 円 (2割) 3,200 円

グランドフリッチャーSP

ミキ

- 非課税
- 介助用ブレーキレバー
- ひじ当てウイング
- ひじ当て高さ調節
- スイングアウト
- 背張り調節
- グリップ高さ調節
- ショックレスキャスター
- ティルト
- リクライニング

ハンドグリップの高さと、仰臥位から座位までの姿勢ポジション設定可能。リクライニング・ティルト機構を上手に使うと体圧分散効果が得られます。

重さ: 26.0kg

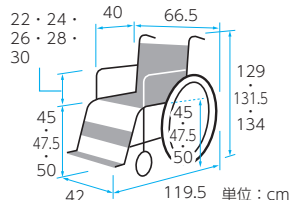

在庫限定品

商品番号	TAISコード
21-5227-0	00122-000274
前輪: 6 インチ 後輪: 14 インチ	ティルト角度: 0°~40° リクライニング角度: 88°~170°
折りたたみサイズ: 全幅 42 × 全高 79.5 × 82 × 84.5 × 全長 116.5cm 耐荷重: 100kg	

レンタル月極価格 14,000 円 利用者負担額 (1割) 1,400 円 (2割) 2,800 円

ケアスイング 足踏みブレーキ付

ミキ

座位姿勢保持と体圧分散充実のため、ひじ当て高さ調整と可変式ヘッドレストを標準装備。

重さ: 20.9kg

- 非課税
- グリーンケアオリジナル
- 介助用ブレーキレバー
- ひじ当てウイング
- ひじ当て高さ調節
- スイングアウト
- 背張り調節
- ノーパンクタイヤ
- ショックレスキャスター
- ティルト

在庫限定品

商品番号	TAISコード
21-5325-0	00122-000226
サイズ: 全幅 62 × 全高 103 ~ 126 × 全長 104cm	
前輪: 6 インチ 後輪: 16 インチ	ティルト角度: 0°~30°
折りたたみサイズ: 全幅 40 × 全高 73 × 全長 78cm 身長: 140 ~ 170cm 耐荷重: 100kg	

レンタル月極価格 9,000 円 利用者負担額 (1割) 900 円 (2割) 1,800 円

電動アシスト

電動アシストの特徴

- 上り坂はラクラク電動アシスト
- 芝生、砂利道もラクラクスムーズ
- 下り坂は自動的にブレーキ
- 手動車いすと同様の簡単操作

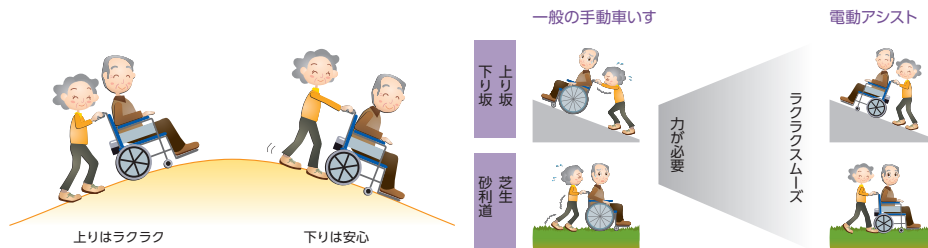

アシストホイールライト

ナブテスコ

非課税

介助用
ブレーキレバー

背張り
調節

シート
ベルト付

重さ：18.4kg
(バッテリー含)



登り坂ではモーターがらくらくアシスト、下り坂では自動ブレーキで安心です。操作はシンプルで簡単です。電源を入れる以外にボタンやダイヤル設定は不要です。

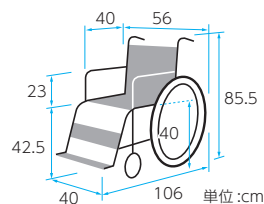

商品番号	25-5945-0	TAISコード	00025-000023
前輪	6インチ	後輪	16インチ
連続走行距離	約7km	登板角度	10°
折りたたみサイズ	全幅33.5×全高68×全長106cm	耐荷重	75kg
満充電までの最大所要時間	130分		
レンタル月極価格	13,000円	ご利用者負担額	(1割) 1,300円 (2割) 2,600円

ハイパワー型アシストホイール100 (自走用)
NAW-22C-SD-HP-G-UT

ナブテスコ

非課税

介助用
ブレーキレバー

背張り
調節

ノーバンク
タイヤ

重さ：24.6kg

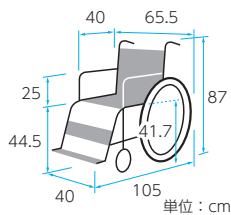

少しでもご自分で動かすときがある方に。

※ご自分で操作する場合は必ずスイッチを切ってください。

商品番号	25-5909-0	TAISコード	00025-000015
前輪	6インチ	後輪	22インチ
連続走行距離	約8km	登板角度	14°
折りたたみサイズ	全幅38×全高68.5×全長105cm	耐荷重	100kg
満充電までの最大所要時間	2時間		
レンタル月極価格	18,000円	ご利用者負担額	(1割) 1,800円 (2割) 3,600円

ハイパワー型 アシストホイール100 (介護用)
NAW-16C-DT-HP-G-UT

ナブテスコ

非課税

介助用
ブレーキレバー

ひじ当て
ウイング

スイング
アウト

背張り
調節

重さ：24.2kg

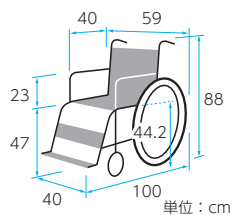

介助者が付き添って車いすを利用される方に。

商品番号	25-5904-0	TAISコード	00025-000012
前輪	6インチ	後輪	16インチ
連続走行距離	約8km	登板角度	14°
折りたたみサイズ	全幅33×全高69×全長75.5cm	耐荷重	100kg
満充電までの最大所要時間	2時間		
レンタル月極価格	18,000円	ご利用者負担額	(1割) 1,800円 (2割) 3,600円

特殊寝台・付属品

床ずれ防止用具

体位交換器

認知症老人徘徊感知器

手すり

歩行補助杖

歩行器

車いす
付属品

スロープ

移動用リフトつり具

電動車いす

ちょっとした不注意や操作ミスによる事故も発生しています。
ご利用前に交通ルールや正しい操作方法を必ず確認し、しっかり守り、安全運転でお出かけください。

公道に出る前に、まず練習！

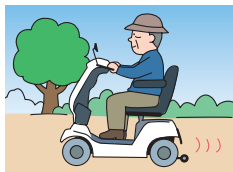

●公園・広場など広い場所で十分に練習し、操作に慣れてください。

路上に出たら歩行者扱いです

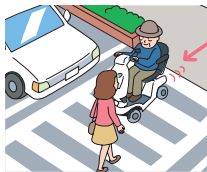

●歩道や道路の右側を走ります。
●交通ルールを守って、無理せず安全に走行を。
●下り坂はゆっくりと。急なカーブでは慎重に。

外出前は必ず点検を



〈チェックポイント〉
●動きやすい服装ですか？
●シートの位置はからだに合っていますか？
●バックミラーの位置は大丈夫ですか？
●バッテリーは満充電ですか？
●ブレーキは正常にききますか？

ご利用の前に、取扱説明書をよくお読みください

- 故障を避けるために常にバッテリー残量を確認し満充電にしてください。長期間使用しない場合は1ヶ月に1回程度、補充電を行い必ず満充電にしてください。
- 車いす・電動車いすは屋外駐車を避け、電装部分の故障を防止しましょう。屋外に駐車する場合は雨・露などを防ぐため車体カバーを必ずおかけください。
- 電動車いすをご利用の場合は、賠償・傷害保険に加入することをおすすめします(任意加入)。

《道路交通法遵守について》

電動車いすが歩行者として扱われるためには、道路交通法施行規則上の基準を満たす必要があります。

車体の大きさの基準

- 車体の大きさが、全長：120cm、全高：109cm、全幅：70cm以下の基準値内である必要があります。●基準値を超える場合は、最寄りの警察署に申請してください。
- 本カタログに掲載している電動車いす本体はすべて基準値以内ですが、杖立て等のオプションを付けることにより基準値を超える場合があります(マイメイト・セニアカー)。

速度の基準

- 時速6km以内である必要があります。●本カタログに掲載している電動車いすの速度(メーカー公表値)は、すべて時速6km以内です。

マイピア BT40S

アテックス

ヘッドライトは「昼間点灯機能」付き。
音声案内機能、操作パネルのデジタル表示により、目と目で大きな安心。

非課税 ノーバンクタイヤ

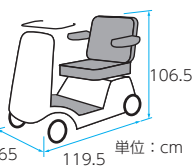

大きく見やすい表示パネル



※製品の色や仕様は変更となる場合があります。

商品番号	25-5910-0	TAISコード	00228-000014
前輪	3.00-4	後輪	3.50-5
連続走行距離	約29km	最高前進速度	6km/h
満充電までの最大所要時間	12時間	重さ(バッテリー含)	107kg

レンタル月極価格 **20,000円** 利用者負担額 (1割) **2,000円** (2割) **4,000円**

マイメイト YM-10AG

ヤマハ

音声案内機能付き。
握り込み停止機能、コーナー減速機能、など機能充実。
※オプションを付ける場合、道路交通法をご確認ください。

非課税 ノーバンクタイヤ

在庫限定品

商品番号	25-0902-0	TAISコード	00233-000018
前輪	3.00-4	後輪	3.50-5
サイズ	全幅65×全高108×全長119.5cm		
連続走行距離	約25km	最高前進速度	6km/h
満充電までの最大所要時間	13時間	重さ(バッテリー含)	100kg

レンタル月極価格 **20,000円** 利用者負担額 (1割) **2,000円** (2割) **4,000円**

■マイピア専用オプション

※全て単品の価格です

商品名	商品番号	TAISコード
フロントバスケット(S)セット	29-5977-1	00228-000016
レンタル月極価格 500円	ご利用者負担額 (1割) 50円	(2割) 100円
リヤバッグセット	29-5978-1	00228-000015
レンタル月極価格 500円	ご利用者負担額 (1割) 50円	(2割) 100円
杖立て(S)セット	29-5979-1	00228-000017
レンタル月極価格 500円	ご利用者負担額 (1割) 50円	(2割) 100円

■マイピア・マイメイト共通オプション

介護保険対象外購入品

商品名	商品番号
車体カバー	85-5910-1
メーカー希望小売価格	8,640円

軽量電動車いす

非課税 介助用ブレーキレバー スイングアウト 背張り調節 ショックレスキャスター

JWX-1M

ミキ

介助の方が押す場合も介助ブレーキが付いて安心です。

- ニッケル水素バッテリー
- 電磁ブレーキ標準装備

重さ：29.5kg (バッテリー含む)

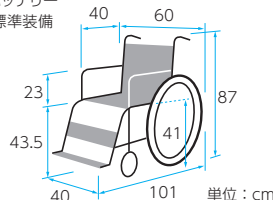

商品番号	25-5906-0	TAISコード	00122-000307
前輪	6インチ	後輪	22インチ
折りたたみサイズ	全幅39×全高69×全長76cm		
連続走行距離	約15km		
満充電までの最大所要時間	2~3時間(常温時)	最高前進速度	4.5km/h

レンタル月極価格 **30,000円** 利用者負担額 (1割) **3,000円** (2割) **6,000円**

♥ハーティ保険のご案内

電動車いすをご利用の方へ

グリーンケアのマイピア、マイメイト、軽量電動車いす JWX-1M をご利用の方は、万一の場合にもご利用者をサポートする保険、「ハーティ保険」に無料で加入できます。●車高保険と保険会社による示談交渉サービスはついておりません。●レンタル開始時に添付資料をご確認ください。

車いすクッションの選び方

車いす用クッションは座り心地と床ずれ予防を配慮する必要があります。
端座位姿勢が取れるかどうかと臀部の筋萎縮があるかどうかで、床ずれのリスクを把握しましょう。

■座る姿勢を整えて、より快適に。



車いすクッション
長時間座っていても疲れにくく、床ずれ防止効果のある高性能クッション。



姿勢保持用クッション
座った姿勢を安定させます。また、床ずれ防止にも効果的。

車いす付属品には他にも、テーブルや杖入れなどさまざまなオプションがあります。状況に応じて、使い分けましょう。

アウル40プラス レザー底面テーパ

加地
底面テーパによりスリングシートにもしっかりフィット。

商品番号	TAISコード
29-5973-1	00540-000014
サイズ：幅 40 × 奥行 40 × 厚さ（前部 7.5、中部 6、後部 7.5）cm 重さ：約 1.4kg	
材質/本体：エクスジェル、ウレタンフォーム カバー：ポリエステル、ウレタンフォーム、ウレタンフィルム	
レンタル月極価格	2,000円
ご利用者負担額	(1割) 200円 (2割) 400円

アウル40プラス レザー

加地
臀部を包みこむ形状により、体圧分散と着座姿勢の安定がはかれます。

商品番号	TAISコード
29-5974-1	00540-000013
サイズ：幅 40 × 奥行 40 × 厚さ（前部 5.5、中部 4、後部 5.5）cm 重さ：約 1.1kg	
材質/本体：エクスジェル、ウレタンフォーム カバー：ポリエステル、ウレタンフォーム、ウレタンフィルム	
レンタル月極価格	2,000円
ご利用者負担額	(1割) 200円 (2割) 400円

アウル40 レザー

加地
尾骨部や仙骨部などにかかる圧力を分散し、床ずれの危険性を低減します。

商品番号	TAISコード
29-5975-1	00540-000012
サイズ：幅 40 × 奥行 40 × 厚さ 4cm 重さ：約 1.0kg	
材質/本体：エクスジェル、ウレタンフォーム カバー：ポリエステル、ウレタンフォーム、ウレタンフィルム	
レンタル月極価格	1,500円
ご利用者負担額	(1割) 150円 (2割) 300円



本体



カバー

アウルREHA

加地
最も圧力がかかる坐骨付近と尾骨を効果的に減圧します。
ハイタイプは坐骨部の沈み込み量を確保した骨突出が顕著な方向への厚手タイプです。



レギュラー



ハイ

商品名	商品番号	TAISコード
レギュラー	29-6999-1	00540-000028
サイズ：幅 40 × 奥行 40 × 厚さ 4cm 重さ：1.2kg		
材質/本体：エクスジェル、ウレタンフォーム、ウレタン合成皮革 カバー：ポリエステル・ウレタンフォーム・ウレタンフィルム		
レンタル月極価格	2,000円	ご利用者負担額 (1割) 200円 (2割) 400円

商品名	商品番号	TAISコード
ハイ	29-7000-1	00540-000029
サイズ：幅 40 × 奥行 40 × 厚さ 8cm 重さ：1.4kg		
材質/本体：エクスジェル、ウレタンフォーム、ウレタン合成皮革 カバー：ポリエステル・ウレタンフォーム・ウレタンフィルム		
レンタル月極価格	2,000円	ご利用者負担額 (1割) 200円 (2割) 400円

※車いす付属品を非課税の車いすと同時にレンタルする場合、車いす付属品も非課税となります。

特殊寝台・付属品

床ずれ防止用具

体位変換器

認知症老人徘徊感知器

手すり

歩行補助杖

歩行器

車いす付属品

スロープ

移動用リフトつり具

車いす付属品

FC-コキュー君

アイ・ソネックス

空気圧とウレタンで体重を支え、接触圧の分散をはかります。
床ずれ防止とともに座位の安定をはかります。

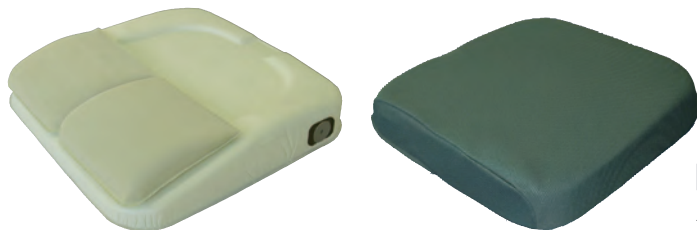

本体

カバー

商品番号		TAISコード	
29-5971-1		00149-000016	
サイズ：幅 40 × 奥行 42 × 厚さ 8cm		重さ：0.87kg	
材質／本体：ウレタン樹脂フィルム、ウレタンフォーム複合材		カバー：ポリエステル 100%	
レンタル 月極価格	1,500 ^{税別} 円	ご利用者 負担額 (1割)	150 ^{税別} 円 (2割) 300 ^{税別} 円

ブレイラハイブリッド・ケアシート

G.REST

体圧分散性、通気性に優れ長時間の使用にも最適なクッション。
通気&透湿防水のリバーシブル仕様です。

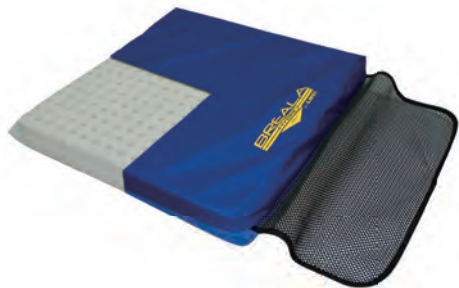

商品番号		TAISコード	
29-6226-1		01149-000014	
サイズ：幅 40 × 奥行 40 × 厚さ 5cm		重さ：0.9kg	
材質／本体：天然ラテックス、カバー：(通気面) ポリエステル、(防水面) ナイロン			
レンタル 月極価格	1,500 ^{税別} 円	ご利用者 負担額 (1割)	150 ^{税別} 円 (2割) 300 ^{税別} 円

エルダークッション

アイ・ソネックス

仙骨座りや斜め座りの防止に。
凹型形状で座骨と仙骨をしっかり除圧します。



商品番号		TAISコード	
29-5972-1		00149-000020	
サイズ：幅 40 × 奥行 41 × 厚さ 7.8cm		重さ：0.93kg	
材質／本体：ウレタンフォーム複合材		カバー：ポリエステル 裏面ウレタンフィルム (ラミネート加工)	
レンタル 月極価格	1,000 ^{税別} 円	ご利用者 負担額 (1割)	100 ^{税別} 円 (2割) 200 ^{税別} 円

デュオジェルクッション

ケープ

座位保持が困難で仙骨座りや骨盤後傾を起こしやすい場合も、
2種類のジェルで安定した姿勢をサポートします。

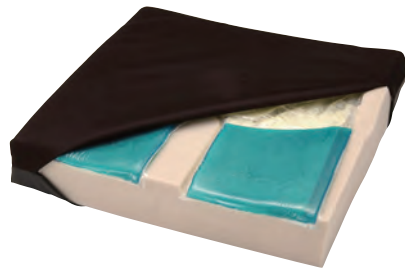

商品番号		TAISコード	
29-5922-1		00206-000048	
サイズ：幅 40 × 奥行 40 × 厚さ 7.5cm		重さ：1.7kg	
材質／本体：シリコンジェル+ウレタンフォーム		カバー：上面 ポリエステル 100% (防水・伸縮) 下面 ターポリン布 (すべり止め加工・防水・防炎)	
レンタル 月極価格	1,500 ^{税別} 円	ご利用者 負担額 (1割)	150 ^{税別} 円 (2割) 300 ^{税別} 円

車いすクッション シーポス

モルテン

からだのずり落ちを防ぎ、お尻への圧迫を軽減します。
通気性の高いカバーを採用。取りはずして洗濯も可能。

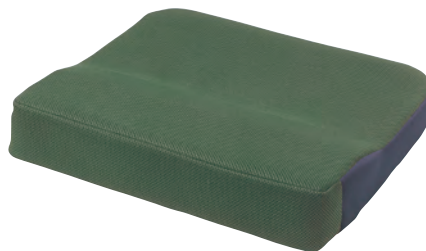

商品番号		TAISコード	
29-0350-1		00054-000030	
サイズ：幅 40 × 長さ 40 × 厚さ 5 (最厚部 7) cm		重さ：1.3kg	
材質／本体：ウレタンフォーム、ポリスチレンゲル、ウレタン合皮		カバー：表面ポリエステル、裏面ナイロン+ポリウレタン	
レンタル 月極価格	2,000 ^{税別} 円	ご利用者 負担額 (1割)	200 ^{税別} 円 (2割) 400 ^{税別} 円

※車いす付属品を非課税の車いすと同時にレンタルする場合、車いす付属品も非課税となります。

エクスジェルサポートバック／エクスジェルサポートシート

加地

エクスジェルが身体の形に合わせて変形。
包み込むようにサポートします。



適合する車いす

自走用(モジュール型含む)／介助用(モジュール型含む)
リクライニング型(背もたれ取りはずし式)／座幅：40～42cm

商品名	商品番号	TAISコード
サポートバック	29-0603-1	00540-000021
重さ：0.9kg		
材質／本体：エクスジェル・ウレタンフォーム カバー：ポリエステル		

レンタル 月極価格	1,000 ^{税別} 円	ご利用者 負担額 (1割)	100 ^{税別} 円	(2割)	200 ^{税別} 円
--------------	-----------------------	------------------	---------------------	------	---------------------

商品名	商品番号	TAISコード
サポートシート	29-0602-1	00540-000020
重さ：1.35kg		
材質／本体：エクスジェル・ウレタンフォーム カバー：ポリエステル、ウレタンフィルム		

レンタル 月極価格	1,000 ^{税別} 円	ご利用者 負担額 (1割)	100 ^{税別} 円	(2割)	200 ^{税別} 円
--------------	-----------------------	------------------	---------------------	------	---------------------

エクスジェル バッククッション(ロータイプ/ハイタイプ)

加地

骨盤周りの隙間を左右と後方からエクスジェルが支持し、体幹保持をサポートします。



ロータイプ

骨盤周りの隙間を左右と後方から、さらに体側をエクスジェルが支持します。既に円背、骨盤後傾が進行し、体幹の前れやすい方におすすめです。



ハイタイプ

商品名	商品番号	TAISコード
ロータイプ	29-7141-1	00540-000034
サイズ：幅40×奥行14×高さ18cm 重さ：約0.5kg		
材質／本体：エクスジェル、ウレタンフォーム、ウレタン合成皮革、カバー：ポリエステル100%		

レンタル 月極価格	1,000 ^{税別} 円	ご利用者 負担額 (1割)	100 ^{税別} 円	(2割)	200 ^{税別} 円
--------------	-----------------------	------------------	---------------------	------	---------------------

商品名	商品番号	TAISコード
ハイタイプ	29-7142-1	00540-000035
サイズ：幅40×奥行17×高さ38cm 重さ：約1.1kg		
材質／本体：エクスジェル、ウレタンフォーム、ウレタン合成皮革、カバー：ポリエステル100%		

レンタル 月極価格	1,500 ^{税別} 円	ご利用者 負担額 (1割)	150 ^{税別} 円	(2割)	300 ^{税別} 円
--------------	-----------------------	------------------	---------------------	------	---------------------

FC-フィット(背)ロングパット2ヶ付

アイ・ソネックス

背に体重がかかることで、左右の「ロングパット」が内側に寄って体にフィットします。



商品番号	TAISコード
29-6158-1	00149-000023
サイズ：幅40×奥行23×高さ22×厚さ1cm 重さ：ベース部：165g、ロングパット(1つ)：180g	
材質／ロングパットクッション：ポリエステル100%、カバー：(表生地)ポリエステル(裏生地)ナイロン・ウレタン樹脂塗布	

レンタル 月極価格	1,000 ^{税別} 円	ご利用者 負担額 (1割)	100 ^{税別} 円	(2割)	200 ^{税別} 円
--------------	-----------------------	------------------	---------------------	------	---------------------

FC-フィット(腰)

アイ・ソネックス

腰回りでも体重を受けることができるので、坐骨にかかる体圧が軽減されます。



商品番号	TAISコード
29-6168-1	00149-000022
サイズ：幅41×奥行16.5×高さ20×厚さ0.5cm 重さ：450g	
材質／クッション：ウレタンフォーム複合材、防水カバー：ポリエステル100%、裏面：ウレタンフィルム(ラミネート加工)	

レンタル 月極価格	500 ^{税別} 円	ご利用者 負担額 (1割)	50 ^{税別} 円	(2割)	100 ^{税別} 円
--------------	---------------------	------------------	--------------------	------	---------------------

特殊寝台・付属品

床ずれ防止用具

体位変換器

認知症老人徘徊感知器

手すり

歩行補助杖

歩行器

車いす・付属品

スロープ

移動用リフトつり具

車いす付属品 本ページに掲載している商品を取付けられる車いすは P42、44 の適合表をご確認ください。

延長用レバー MS-131

ミキ
ブレーキレバーの長さを延長することができます。



商品名	商品番号	TAISコード
延長用レバー (長)	29-5303-1	00122-000426
ブレーキレバーを 10cm 延長		
レンタル月極価格	500 円	ご利用者負担額 (1割) 50 円 (2割) 100 円
商品名	商品番号	TAISコード
延長用レバー (短)	29-5304-1	00122-000425
ブレーキレバーを 5cm 延長		
レンタル月極価格	500 円	ご利用者負担額 (1割) 50 円 (2割) 100 円

ブレーキ延長棒 (+18)

日進医療器
ブレーキレバーの長さを延長することができます。



商品番号	商品コード
29-0213-1	NISINWHEEL-PPEXT18MM
ブレーキレバーを 18cm 延長	
レンタル月極価格	500 円
ご利用者負担額 (1割)	50 円 (2割) 100 円

テーブル

ミキ
車いすに座ったまま読書や軽作業ができます。テーブルが前後にスライドします。抗菌仕様。



商品番号	TAISコード
29-0370-1	00122-000216
サイズ：幅 60 × 奥行 45 × 厚さ 1.5cm 重さ：2.5kg	
レンタル月極価格	500 円
ご利用者負担額 (1割)	50 円 (2割) 100 円

杖入れ PO-09C

松永製作所
杖1本を収納します。車いすと杖を併用される方に。



商品番号	TAISコード
29-0150-1	00066-000212
レンタル月極価格	500 円
ご利用者負担額 (1割)	50 円 (2割) 100 円

ボンベ架 MS-134

ミキ
酸素ボンベを携帯する際に使用します。ベルトによって大きさの調整が可能です。



商品番号	TAISコード
29-5918-1	00122-000214
適合ボンベ：最大直径16cm	
レンタル月極価格	1,000 円
ご利用者負担額 (1割)	100 円 (2割) 200 円

スマートヘッドサポート MS-0009

ミキ
車いすの背パイプに簡単に着脱ができます。車いすの背角度、座幅、利用者の姿勢に合わせて、枕の上下・左右・前後の位置、および角度をそれぞれ独立して調整できます。



商品番号	TAISコード
29-6760-1	00122-000461
レンタル月極価格	2,000 円
ご利用者負担額 (1割)	200 円 (2割) 400 円

マルチエルゴエレベータィング

ミキ
ご利用者の体型や、脚部の状態に合わせて自在にフットレストの位置を変えられます。



商品番号	TAISコード
29-6338-1	00122-000436
左右別々に脚部の角度を無段階 (12 ~ 71 度) 調節、ステップ (定台) 角度調整 (90 度 ~ 120 度)	
レンタル月極価格	2,000 円
ご利用者負担額 (1割)	200 円 (2割) 400 円

エルゴエレベータィング II

ミキ
ご利用者の体型や、脚部の状態に合わせて自在にフットレストの位置を変えられます。



商品番号	TAISコード
29-6014-1	00122-000383
左右別々に脚部の角度を無段階 (12 ~ 71 度) 調節、ステップ (定台) 角度調整 (90 度 ~ 120 度)	
レンタル月極価格	2,000 円
ご利用者負担額 (1割)	200 円 (2割) 400 円

※車いす付属品を非課税の車いすと同時にレンタルする場合、車いす付属品も非課税となります。



スロープ

サービスコード/スロープ 介護給付：171008 予防給付：671008

介護保険レンタル対象品

段差解消のためのものであって、取付に際し
工事を伴わないものに限る

特殊寝台・付属品

床ずれ防止用具

体位変換器

認知症老人徘徊感知器

手すり

歩行補助杖

歩行器

車いす・付属品

スロープ

移動用リフトつり具

スロープの選び方

スロープは、主に車いすや歩行器(車輪付き)のように車輪のついた用具を使用する際に有効な段差解消の福祉用具です。玄関の上がりかまちや段差、自動車への乗り込み等には板状のものやレール状のものが、また、敷居のような数センチ程度の段差を解消するには三角板が有効です。

スロープの走行における注意点

介助者が車いすを押す方向で前向きに上がってください。降りる場合はこの逆で、必ず介助者が後ろ向きになり、車いすを受け止めるようにしながら降りてください。自走の場合も、降りる場合は必ず後輪から進入してください。

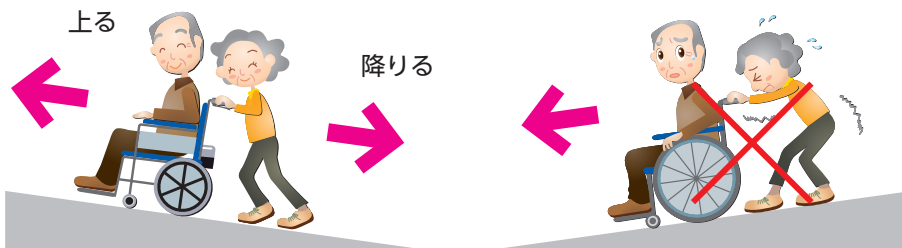

スロープを降りる場合は介助者が後ろ向きになり、降りてください。

■屋外用のスロープの長さは傾斜角度を目安に決めましょう。

自力走行

車いすでの自走が
ほぼ可能な角度

5°
未満

介助者あり

介助者が無理なく車いすを
押すことができる角度

介助者が車いすを
押せる限界の角度

10°
未満

15°
未満

スロープの長さや段差の高さが変わったところが
スロープの傾斜角度です。

例) 段差の高さ30cm、スロープの長さ200cm
のとき・・・傾斜角度8.6°

段差の高さ スロープの長さ	5cm	10cm	15cm	20cm	25cm	30cm	35cm	40cm	45cm	50cm	60cm	70cm	80cm
65 cm	4.4°	8.8°	13.3°	17.9°									
70 cm	4.1°	8.2°	12.4°	16.6°									
85 cm	3.4°	6.8°	10.2°	13.6°	17.1°								
87.5 cm	3.3°	6.6°	9.9°	13.2°	16.6°								
100 cm	2.9°	5.7°	8.6°	11.5°	14.5°	17.5°							
120 cm	2.4°	4.8°	7.2°	9.6°	12°	14.5°	17°	19.5°					
125 cm	2.3°	4.6°	6.9°	9.2°	11.5°	13.9°	16.3°	18.7°					
135 cm	2.1°	4.2°	6.4°	8.5°	10.7°	12.8°	15°	17.2°	19.5°				
150 cm	1.9°	3.8°	5.7°	7.7°	9.6°	11.5°	13.5°	15.5°	17.5°	19.5°			
165 cm	1.7°	3.5°	5.2°	7°	8.7°	10.5°	12.2°	14°	15.8°	17.6°			
175 cm	1.6°	3.3°	4.9°	6.6°	8.2°	9.9°	11.5°	13.2°	14.9°	16.6°			
200 cm	1.4°	2.9°	4.3°	5.7°	7.2°	8.6°	10.1°	11.5°	13°	14.5°	17.5°		
205 cm	1.4°	2.8°	4.2°	5.6°	7°	8.4°	9.8°	11.3°	12.7°	14.1°	17°		
240 cm	1.2°	2.4°	3.6°	4.8°	6°	7.2°	8.4°	9.6°	10.8°	12°	14.5°	17°	19.5°
245 cm	1.2°	2.3°	3.5°	4.7°	5.9°	7°	8.2°	9.4°	10.6°	11.8°	14.2°	16.6°	19.1°
255 cm	1.1°	2.2°	3.4°	4.5°	5.6°	6.8°	7.9°	9°	10.2°	11.3°	13.6°	15.9°	18.3°
285 cm	1°	2°	3°	4°	5°	6°	7.1°	8.1°	9.1°	10.1°	12.2°	14.2°	16.3°

※適用傾斜角度は車いすの種類やご利用者、介助者の体力等により変化します。上記表は目安としてお使いください。
※段差に対し最低でも4倍以上の長さのスロープをお使いください。

ダンスロープライト・スリム

ダンロップホームプロダクツ

より軽く、より安全なスリム設計の
スロープです。エッジ(高さ3.5cm。
R-85SLは高さ2.5cm)により脱輪
の危険性を低減。

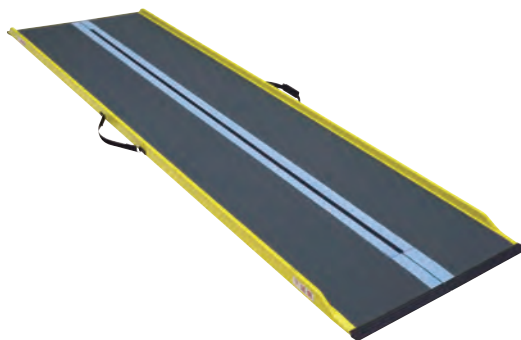

※製法上サイズに若干の誤差が生じる場合がございます。

商品名	商品番号	TAISコード
R-85SL	28-0973-1	00532-000022
全長: 85cm	拡張時全幅: 74.5cm	折りたたみ時全幅: 38cm
重さ: 約4kg	材質: グラスファイバー FRP	
レンタル 月極価格	ご利用者 負担額 (1割)	(2割)
3,000 円	300 円	600 円
商品名	商品番号	TAISコード
R-125SL	28-0974-1	00532-000021
全長: 125cm	拡張時全幅: 74.5cm	折りたたみ時全幅: 38cm
重さ: 約5kg	材質: カーボンファイバー FRP	
レンタル 月極価格	ご利用者 負担額 (1割)	(2割)
4,000 円	400 円	800 円
商品名	商品番号	TAISコード
R-165SL	28-0975-1	00532-000020
全長: 165cm	拡張時全幅: 74.5cm	折りたたみ時全幅: 38cm
重さ: 約7kg	材質: カーボンファイバー FRP	
レンタル 月極価格	ご利用者 負担額 (1割)	(2割)
4,500 円	450 円	900 円

商品名	商品番号	TAISコード
R-205SL	28-0976-1	00532-000019
全長: 205cm	拡張時全幅: 74.5cm	折りたたみ時全幅: 38cm
重さ: 約9kg	材質: カーボンファイバー FRP	
レンタル 月極価格	ご利用者 負担額 (1割)	(2割)
5,000 円	500 円	1,000 円
商品名	商品番号	TAISコード
R-245SL	28-0977-1	00532-000018
全長: 245cm	拡張時全幅: 74.5cm	折りたたみ時全幅: 38cm
重さ: 約11kg	材質: カーボンファイバー FRP	
レンタル 月極価格	ご利用者 負担額 (1割)	(2割)
6,000 円	600 円	1,200 円
商品名	商品番号	TAISコード
R-285SL	28-0972-1	00532-000017
全長: 285cm	拡張時全幅: 74.5cm	折りたたみ時全幅: 38cm
重さ: 約13kg	材質: カーボンファイバー FRP	
レンタル 月極価格	ご利用者 負担額 (1割)	(2割)
9,000 円	900 円	1,800 円

ケアスロープ

ケアメディックス

幅70cmの軽量スロープです。今まで
入らなかった間口にも対応。アル
ミ製脱輪防止エッジ(高さ2.5cm)
の採用により、衝撃に強く丈夫で
安心です。



※製法上サイズに若干の誤差が生じる場合がございます。

商品名	商品番号	TAISコード
CS-65	28-0979-1	00093-000015
全長: 65cm	拡張時全幅: 70cm	折りたたみ時全幅: 約35cm
重さ: 約3kg	材質: FRP+ アルミ	
レンタル 月極価格	ご利用者 負担額 (1割)	(2割)
3,000 円	300 円	600 円
商品名	商品番号	TAISコード
CS-100	28-0980-1	00093-000016
全長: 100cm	拡張時全幅: 70cm	折りたたみ時全幅: 約35cm
重さ: 約5kg	材質: FRP+ アルミ	
レンタル 月極価格	ご利用者 負担額 (1割)	(2割)
3,500 円	350 円	700 円
商品名	商品番号	TAISコード
CS-120	28-0981-1	00093-000017
全長: 120cm	拡張時全幅: 70cm	折りたたみ時全幅: 約35cm
重さ: 約6kg	材質: FRP+ アルミ	
レンタル 月極価格	ご利用者 負担額 (1割)	(2割)
4,000 円	400 円	800 円
商品名	商品番号	TAISコード
CS-150	28-0982-1	00093-000018
全長: 150cm	拡張時全幅: 70cm	折りたたみ時全幅: 約35cm
重さ: 約8kg	材質: FRP+ アルミ	
レンタル 月極価格	ご利用者 負担額 (1割)	(2割)
4,500 円	450 円	900 円

商品名	商品番号	TAISコード
CS-175	28-0983-1	00093-000019
全長: 175cm	拡張時全幅: 70cm	折りたたみ時全幅: 約35cm
重さ: 約9kg	材質: FRP+ アルミ	
レンタル 月極価格	ご利用者 負担額 (1割)	(2割)
4,500 円	450 円	900 円
商品名	商品番号	TAISコード
CS-200	28-0984-1	00093-000020
全長: 200cm	拡張時全幅: 70cm	折りたたみ時全幅: 約35cm
重さ: 約10kg	材質: FRP+ アルミ	
レンタル 月極価格	ご利用者 負担額 (1割)	(2割)
5,500 円	550 円	1,100 円
商品名	商品番号	TAISコード
CS-240	28-1015-1	00093-000021
全長: 240cm	拡張時全幅: 70cm	折りたたみ時全幅: 約35cm
重さ: 約12kg	材質: カーボンファイバー FRP+ アルミ	
レンタル 月極価格	ご利用者 負担額 (1割)	(2割)
6,000 円	600 円	1,200 円

二つ折り携帯用スロープ ダンスロープ ライト

ダンロップホームプロダクツ

両端の落下防止エッジで、より安全に。

(S-85には落下防止エッジがついていません。)

軽量で、移動の多い場合も携帯しやすいタイプです。最大荷重300kg。軽くて丈夫なカーボンファイバー製。

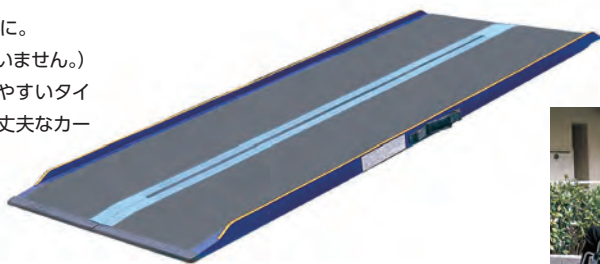

グリーンケア
オリジナル

グッドデザイン賞
受賞商品



商品名	商品番号	TAISコード
S-85	28-0920-1	00532-000013
全長：85cm	拡張時全幅：78.5cm	折りたたみ時全幅：39cm
重さ：約4kg	材質：カーボンファイバー	

レンタル月極価格	3,000 円	ご利用者負担額 (1割)	300 円	(2割)	600 円
----------	----------------	--------------	--------------	------	--------------

商品名	商品番号	TAISコード
S-125	28-0921-1	00532-000012
全長：125cm	拡張時全幅：78.5cm	折りたたみ時全幅：39cm
重さ：約6kg	材質：カーボンファイバー	

レンタル月極価格	3,500 円	ご利用者負担額 (1割)	350 円	(2割)	700 円
----------	----------------	--------------	--------------	------	--------------

商品名	商品番号	TAISコード
S-165	28-0922-1	00532-000011
全長：165cm	拡張時全幅：78.5cm	折りたたみ時全幅：39cm
重さ：約8kg	材質：カーボンファイバー	

レンタル月極価格	4,000 円	ご利用者負担額 (1割)	400 円	(2割)	800 円
----------	----------------	--------------	--------------	------	--------------

商品名	商品番号	TAISコード
S-205	28-0923-1	00532-000010
全長：205cm	拡張時全幅：78.5cm	折りたたみ時全幅：39cm
重さ：約10kg	材質：カーボンファイバー	

レンタル月極価格	4,500 円	ご利用者負担額 (1割)	450 円	(2割)	900 円
----------	----------------	--------------	--------------	------	--------------

商品名	商品番号	TAISコード
S-255	28-0924-1	00532-000016
全長：255cm	拡張時全幅：78.5cm	折りたたみ時全幅：39cm
重さ：約14kg	材質：カーボンファイバー	

レンタル月極価格	5,500 円	ご利用者負担額 (1割)	550 円	(2割)	1,100 円
----------	----------------	--------------	--------------	------	----------------

※製法上サイズに若干の誤差が生じる場合がございます。

エコ段差スロープN

マツ六

室内の気になる段差のつまづき防止に置くだけの簡単スロープです。

床設置面は、ずれ難い特殊仕様で安心してお使いいただけます。



商品名	商品番号	TAISコード
14N	28-1016-1	01265-000095
サイズ：幅76×奥行5.5×高さ1.4cm	有効幅：73.5cm	勾配度数：14°

レンタル月極価格	500 円	ご利用者負担額 (1割)	50 円	(2割)	100 円
----------	--------------	--------------	-------------	------	--------------

商品名	商品番号	TAISコード
20N	28-1017-1	01265-000096
サイズ：幅76×奥行7.9×高さ2cm	有効幅：72.3cm	勾配度数：14°

レンタル月極価格	500 円	ご利用者負担額 (1割)	50 円	(2割)	100 円
----------	--------------	--------------	-------------	------	--------------

商品名	商品番号	TAISコード
25N	28-1018-1	01265-000097
サイズ：幅76×奥行9.9×高さ2.5cm	有効幅：71.3cm	勾配度数：14°

レンタル月極価格	500 円	ご利用者負担額 (1割)	50 円	(2割)	100 円
----------	--------------	--------------	-------------	------	--------------

商品名	商品番号	TAISコード
30N	28-1019-1	01265-000098
サイズ：幅76×奥行11.9×高さ3cm	有効幅：70.3cm	勾配度数：14°

レンタル月極価格	500 円	ご利用者負担額 (1割)	50 円	(2割)	100 円
----------	--------------	--------------	-------------	------	--------------

NEW ●近日レンタル開始予定

商品名	商品番号	TAISコード
10N	28-1030-1	01265-000120
サイズ：幅76×奥行3.9×高さ1cm	有効幅：74.3cm	勾配度数：14°

レンタル月極価格	500 円	ご利用者負担額 (1割)	50 円	(2割)	100 円
----------	--------------	--------------	-------------	------	--------------

商品名	商品番号	TAISコード
55N	28-1031-1	01265-000121
サイズ：幅76×奥行21.9×高さ5.5cm	有効幅：65.3cm	勾配度数：14°

レンタル月極価格	1,000 円	ご利用者負担額 (1割)	100 円	(2割)	200 円
----------	----------------	--------------	--------------	------	--------------

商品名	商品番号	TAISコード
NEW 35N	28-1026-1	01265-000116
サイズ：幅76×奥行13.9×高さ3.5cm	有効幅：69.3cm	勾配度数：14°

レンタル月極価格	1,000 円	ご利用者負担額 (1割)	100 円	(2割)	200 円
----------	----------------	--------------	--------------	------	--------------

商品名	商品番号	TAISコード
NEW 40N	28-1027-1	01265-000117
サイズ：幅76×奥行15.9×高さ4cm	有効幅：68.3cm	勾配度数：14°

レンタル月極価格	1,000 円	ご利用者負担額 (1割)	100 円	(2割)	200 円
----------	----------------	--------------	--------------	------	--------------

商品名	商品番号	TAISコード
NEW 45N	28-1028-1	01265-000118
サイズ：幅76×奥行17.9×高さ4.5cm	有効幅：67.3cm	勾配度数：14°

レンタル月極価格	1,000 円	ご利用者負担額 (1割)	100 円	(2割)	200 円
----------	----------------	--------------	--------------	------	--------------

商品名	商品番号	TAISコード
NEW 50N	28-1029-1	01265-000119
サイズ：幅76×奥行19.9×高さ5cm	有効幅：66.3cm	勾配度数：14°

レンタル月極価格	1,000 円	ご利用者負担額 (1割)	100 円	(2割)	200 円
----------	----------------	--------------	--------------	------	--------------

NEW ●近日レンタル開始予定

商品名	商品番号	TAISコード
60N	28-1032-1	01265-000122
サイズ：幅76×奥行23.9×高さ6cm	有効幅：64.3cm	勾配度数：14°

レンタル月極価格	1,000 円	ご利用者負担額 (1割)	100 円	(2割)	200 円
----------	----------------	--------------	--------------	------	--------------

特殊寝台・付属品

床ずれ防止用具

体位交換器

認知症老人徘徊感知器

手すり

歩行補助杖

歩行器

車いす・付属品

スロープ

移動用リフトつり具



移動用リフト・つり具

介護保険レンタル対象品

床走行式、固定式または据置式であり、かつ、身体をつり上げまたは体重を支える構造を有するものであって、その構造により、自力での移動が困難な者の移動を補助する機能を有するもの
(取付けに住宅の改修を伴うものは除く)(つり具部分を除く)

移動用リフトの選び方

移動用リフトは使用場所と使用目的の確認をしましょう。また使用場所により座位保持が可能かどうかという身体機能でリフトの使い分けをすることがあります。

座位バランスがいいが立ち上がりが困難なのか、座位保持が困難なのかをまず確認するようにしましょう。

移動用リフトの種類と特長

自立 ↑	屋外で 外から中へ。中から外へ。段差がある場所でも車いすに乗ったまま安全に移動できます。	居室で 床や椅子からの立ち座りや移乗の動作をサポートします。	浴室で 滑りやすく事故の危険性が高い浴室や浴槽への出入りを、より安全にスムーズに。	
	車いすに乗ったままでの移動に  UD-320CS → P65  UD-320CL → P65  UD-310S → P65	床や椅子からの立ち座りに  エコライト → P66 らくっと1 → P65	ベッドからの離床や室内での移動に  マイティライトⅢ → P66  つるべーBセット → P67	浴槽への出入りに  パスリフト → P67
	浴室での移動や浴槽への出入りに  つるべーF1セット → P68  つるべーF2Rセット → P68	↓ 全介助		

つり具の種類と特長

介護保険対象購入品

リフトの種類により専用のつり具が必要です。移動用リフトのつり具とは、リフトを使用するとき身体を包み込んで持ち上げる部分

です。身体機能、使用場面、介護者の状況などに応じて種類を選択する必要があります。



ハーフサイズシート

からだ比較的安定して座位がとれる方に。



フルサイズシート

座位が安定していない方に。からだ全体をしっかり包みます。



ベルト型シート

装着が簡単。取扱いやすいタイプです。



トイレ用シート

臀部が大きく開いています。下着の着脱に便利です。

※ご利用になるリフトの種類によって対応するつり具があります。各移動用リフトごとに適したつり具をお選びください。つり具のサイズについてはグリーンケア取扱店にご相談ください。

車椅子用電動昇降機 UD-320CS

使用場所：屋外 使用条件：直進進入

いすら



ローラーテンや停電時の非常降下スイッチ、いたずら防止のキースイッチなど安全面には細心の注意を払っています。平らな場所があれば設置のための基礎工事は必要ありません。

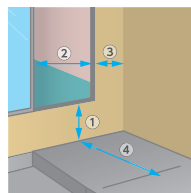

建物の寸法

次の各部の寸法をご確認ください。

- ①地面から出入り口までの高さ：65cm以下
- ②出入り口の開口寸法：72cm以上
- ③壁から出入り口までの寸法：16cm以上
- ④敷地幅の寸法：149.5cm以上

設置面

水平な場所に設置してください。土の上には直接設置しないでください。

商品番号	TAISコード
22-5867-1	00084-00093
全長(スロープを下げたとき)：145.5cm	全幅：93cm
全高：111.5~172cm	テーブル内寸：幅68×長さ114cm
昇降範囲：5.5~65cm	スロープ：幅68.5×長さ27.5cm
ブリッジ：幅68.5cm×長さ27.5cm	昇降時間：50Hz=52秒/60Hz=43秒
重さ：75kg 耐荷重：150kg	スロープ角度：10度 使用電源：AC100V
レンタル月極価格 18,000 円 <small>(税別)</small>	ご利用者負担額 (1割) 1,800 円 <small>(税別)</small> (2割) 3,600 円 <small>(税別)</small>

車椅子用電動昇降機 UD-320CL

使用場所：屋外 使用条件：L字進入

いすら



建物の構造に合わせて、L字乗り込みができます。

平らな場所があれば設置のための基礎工事は必要ありません。

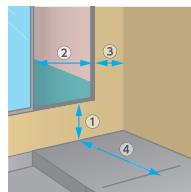

建物の寸法

次の各部の寸法をご確認ください。

- ①地面から出入り口までの高さ：65cm以下
- ②出入り口の開口寸法：72cm以上
- ③壁から出入り口までの寸法：16cm以上
- ④敷地幅の寸法：130cm以上

設置面

水平な場所に設置してください。土の上には直接設置しないでください。

商品番号	TAISコード
22-5864-1	00084-00094
全長(ブリッジを立てたとき)：126cm	全幅(スロープを下げたとき)：129cm
全高：111.5~172cm	テーブル内寸：幅73.5×長さ114cm
昇降範囲：5.5~65cm	スロープ：幅99×長さ35cm
ブリッジ：幅68.5cm×長さ27.5cm	昇降時間：50Hz=52秒/60Hz=43秒
重さ：79kg 耐荷重：150kg	スロープ角度：6度 使用電源：AC100V
レンタル月極価格 20,000 円 <small>(税別)</small>	ご利用者負担額 (1割) 2,000 円 <small>(税別)</small> (2割) 4,000 円 <small>(税別)</small>

車椅子用電動昇降機 UD-310S

使用場所：屋外 使用条件：直進進入

いすら



テーブル下面への入り込み防止などがあり、安全です。

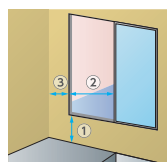

建物の寸法

次の各部の寸法をご確認ください。

- ① 65cm以下
- ② 76cm以上
- ③ 16.2cm以上

設置面

水平な場所に設置してください。土の上には直接設置しないでください。

商品番号	TAISコード
22-5745-1	00084-00067
全長(スロープを下げたとき)：145.5cm	全幅：103cm
全高：131~193.5cm	テーブル内寸：幅68.5×長さ106.5cm
昇降範囲：6~65cm	スロープ：幅73×長さ30cm
重さ：78kg	耐荷重：150kg
ブリッジ：幅73cm×長さ30cm	昇降時間(無負荷時)：50Hz=52秒、60Hz=43秒
スロープ角度：10度	使用電源：AC100V 消費電力：130W
レンタル月極価格 18,000 円 <small>(税別)</small>	ご利用者負担額 (1割) 1,800 円 <small>(税別)</small> (2割) 3,600 円 <small>(税別)</small>

らくっと-1

使用場所：居室 使用条件：立ち上がり

イトーキ

いすがスライドしながら上がり、立ち上がりや移乗の動作をサポート。

ひじ掛け跳ね上げ式。

在庫限定品

商品番号	TAISコード
22-0801-1	00815-00004
重さ：28kg	電源：AC100V
耐荷重：100kg	リクライニング角度：100~115度
レンタル月極価格 10,000 円 <small>(税別)</small>	ご利用者負担額 (1割) 1,000 円 <small>(税別)</small> (2割) 2,000 円 <small>(税別)</small>

グリーンケア
オリジナル

独立宣言エコライト DSERA

使用場所：居室 使用条件：立ち上がり

コムラ製作所

昇降座いすのスタンダードモデルです。アームレスト跳ね上げ式。



肘掛け先端の大型レバーを上へ引けばアップ、下へ押せばダウン。

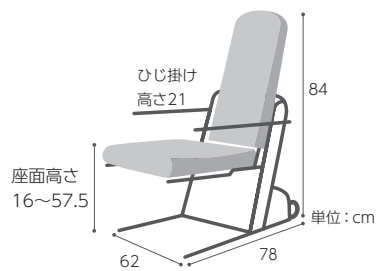

商品番号	TAISコード
22-5744-1	00088-000012
重さ：36kg	耐荷重：100kg 使用電源：AC100V
レンタル月極価格 10,000 円 <small>(税込)</small>	ご利用者負担額 (1割) 1,000 円 <small>(税込)</small> (2割) 2,000 円 <small>(税込)</small>

床走行式リフト マイティライトⅢ

非課税

使用場所：居室 使用できるベッド：ケア優/ミオレット・フォーユー/楽匠Z/楽匠S (要ハイトスペーサー)

ミクニ

前脚高さが6.1cm。低床ベッドでも使用できるリフトです。

手動降下装置、電圧低下時降下機構を装備。

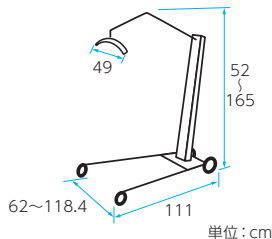

コンパクトな仕様かつ、6輪キャスター（前輪Wキャスター）で、小回りに優れています。

商品番号	TAISコード
22-5888-0	00139-000027
前脚高さ：6.1cm 重さ：34.5kg	バッテリー：電源AC100Vで充電
前輪：3.5cm (Wキャスター式) 後輪：7.5cm (ブレーキ付)	耐荷重：160Kg
レンタル月極価格 13,000 円 <small>(税込)</small>	ご利用者負担額 (1割) 1,300 円 <small>(税込)</small> (2割) 2,600 円 <small>(税込)</small>

介護保険対象購入品

マイティライトⅢ用つり具

ミクニ



マイティライト用4点式ハイバック

商品番号
43-5587-1
適応身長：140cm以上
耐荷重：100kg

メーカー希望小売価格 **52,920**円(税込)



ウェルネット脚分離型ライトスリング

サイズ	商品番号
M	43-5600-1
	適応身長：145~175cm
	耐荷重：120kg

メーカー希望小売価格 **43,200**円(税込)

※掲載以外のつり具も取り扱っております。お気軽にお問い合わせください。

つり具は正しく装着し、安全に利用しましょう。

つり具を装着



①ベッドの背を下ろして横向きに。つり具を広げ、臀部の位置にあわせてつり具の端をからだの下に差し込みます。



②つり具と背中中央(脊椎部分)が一致するように、つり具をからだにかけます。



③つり具をからだに沿うようにして覆い、下で折りたたみます。



④仰向けの姿勢に。からだの下からつり具のストラップをもって引き抜きます。



⑤からだがつり具の中央にあることを、ストラップの長さを比べて確認します。



⑥膝を立て、つり具を大腿部に差し込み、交差させます。

吊り上げるときは、姿勢を確かめてから少しずつ



⑦ベッドの背を上げてつり具をハンガーにかけます。



⑧大腿部にしわがあれば、完全に吊り上げる前にしわを伸ばします。



⑨からだか浮きあがったらひじを軽く前に引き、肩の部分が圧迫されないようにします。

正しい姿勢

つり具が臀部に食い込んでいたり、からだか左右に傾いていたり、つり具にしわができていない場合は不適切な姿勢です。

リフトを操作



⑩吊り上げるときはリフトのキャスターを固定しないで、ご利用者の様子を確認しながら、手元のスイッチなどでゆっくり動かします。

つるべ Bセット(寢室用)

使用場所：居室 使用できるベッド：ケア優/ミオレット・フォーユー(要ハイトスペーサー) / 楽匠S(要ハイトスペーサー)

モリトー

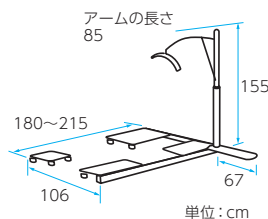

在庫限定品

サイズ	商品番号	TAISコード
85cm	22-5720-0	00229-000005
本体重さ：51.3kg		電装品重さ：5.1kg
電源：AC100V		耐荷重：100kg

レンタル月極価格 **13,500円** ご利用者負担額 (1割) **1,350円** (2割) **2,700円**

非課税

介護保険対象購入品

つるべ用つり具

モリトー ※p68 もご覧ください。



ベッド専用シート パオ(ハーフサイズ)

商品番号
43-5301-1
耐荷重：140kg

メーカー希望小売価格 **46,440円**

バスリフト EWB101N

使用場所：浴室 身体機能：端座位可 TOTO

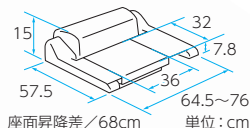

商品番号	TAISコード
22-0701-1	00187-000111
バッテリー：DC12V	重さ：20kg
ご利用可能体重：35~100kg 充電時間：50分(1回の充電で約10往復)	

レンタル月極価格 **11,000円**

ご利用者負担額 (1割) **1,100円** (2割) **2,200円**

バスリフト EWB101 アームレスト乗越えキット付

TOTO リフト本体とアームレスト乗越えキットのセットです。



在庫限定品

商品番号	TAISコード
22-0702-1	00187-000111
バッテリー：DC12V	重さ：20.8kg
ご利用可能体重：35~100kg 充電時間：50分(1回の充電で約10往復)	

レンタル月極価格 **11,500円**

ご利用者負担額 (1割) **1,150円** (2割) **2,300円**

介護保険対象購入品

トランスファーボード EWB200R 接続キット付

TOTO



商品番号
41-6897-1
耐荷重：100kg

メーカー希望小売価格 **34,776円**

つるべー F1セット (浴室用)

使用場所：浴室 身体機能：座位困難
モリトー

非課税

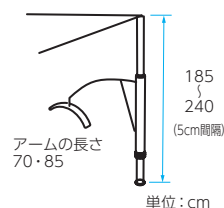

在庫限定品

サイズ	商品番号	TAISコード
70cm	22-5722-0	00229-000002
85cm	22-5723-0	00229-000002
本体重さ：(アーム70cm)21.2kg、(アーム85cm)21.6kg		電装品重さ：5.1kg
電源：AC100V		耐荷重：100kg
レンタル月極価格	30,000円	ご利用者負担額 (1割) 3,000円 (2割) 6,000円

つるべー F2Rセット (浴室用)

使用場所：浴室 身体機能：座位困難
モリトー

非課税

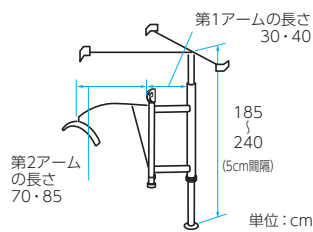

在庫限定品

サイズ	商品番号	TAISコード
第1アーム30cm 第2アーム70cm	22-5725-0	00229-000016
第1アーム30cm 第2アーム85cm	22-5726-0	00229-000016
サイズ	商品番号	TAISコード
第1アーム40cm 第2アーム70cm	22-5728-0	00229-000016
第1アーム40cm 第2アーム85cm	22-5729-0	00229-000016
本体重さ／(第1アーム30cm×第2アーム70cm)26.2kg (第1アーム30cm×第2アーム85cm)26.6kg		(第1アーム40cm×第2アーム70cm)27kg (第1アーム40cm×第2アーム85cm)27.4kg
電装品重さ：5.1kg		電源：AC100V 耐荷重：100kg
レンタル月極価格	35,000円	ご利用者負担額 (1割) 3,500円 (2割) 7,000円

介護保険対象購入品

つるべー用つり具

モリトー



エヴァスリング ハーフ

サイズ	商品番号
中	43-5511-1
耐荷重：140kg	

メーカー希望
小売価格

42,120円(税込)



エヴァスリング フル

サイズ	商品番号
中	43-5528-1
耐荷重：140kg	

メーカー希望
小売価格

51,840円(税込)



入浴用シート パオ
メッシュブルー(ハーフサイズ)

商品番号
43-5507-1
耐荷重：140kg

メーカー希望
小売価格

42,120円(税込)



腰掛便座

介護保険購入対象品

腰掛便座/次のいずれかに該当するもの ●和式便器の上に置いて腰掛式に変換するもの ●洋式便器の上に置いて高さを補うもの ●電動式またはスプリング式で便座から立ち上がる際に補助できる機能を有しているもの ●ポータブルトイレ(便座、パケツ等)からなり、居室において利用可能であるもの

家具調トイレセレクトR コンパクト

アロン化成

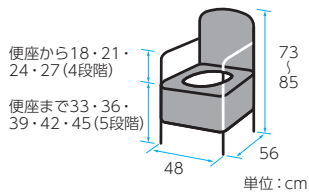

標準

	パケツ容量	重さ	付属品
標準	10L	14kg	防臭消耗品、便座カバー2枚
ソフト便座		14kg	防臭消耗品
暖房便座		14.7kg	防臭消耗品
標準・快適脱臭		14.6kg	消臭剤フォームタイプ1本
ソフト・快適脱臭		14.6kg	消臭剤フォームタイプ1本
暖房・快適脱臭	15.3kg	消臭剤フォームタイプ1本	

便座タイプ	商品番号	メーカー希望小売価格(税込)
標準便座	35-6753-1	38,880円
ソフト便座	35-6754-1	45,360円
暖房便座	35-6755-1	55,620円
標準・快適脱臭	35-6756-1	63,720円
ソフト・快適脱臭	35-6757-1	70,200円
暖房・脱臭	35-6758-1	79,920円

安寿 ポータブルトイレ FX-CP

アロン化成

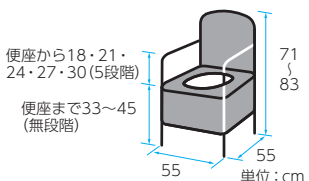

ベージュ

※便座高は補高スペーサーを含む

	パケツ容量	重さ	付属品
標準	10L	10.5kg	防臭消耗品、便座カバー1枚
ソフト便座		10.5kg	防臭消耗品
暖房便座		12.5kg	防臭消耗品
快適脱臭		11.7kg	消臭剤フォームタイプ1本
暖房・快適脱臭		13.5kg	消臭剤フォームタイプ1本

便座タイプ	商品番号	メーカー希望小売価格(税込)
標準便座	35-6355-1 ベージュ	27,540円
ソフト便座	35-6357-1 ベージュ	34,020円
暖房便座	35-6359-1 ベージュ	44,280円
快適脱臭	35-6361-1 ベージュ	58,860円
暖房・快適脱臭	35-6363-1 ベージュ	68,580円

※カタログ掲載以外の商品も多数取り扱っております。お気軽にお問い合わせください。※別途送料がかかる場合があります。



入浴補助用具

介護保険購入対象品

入浴補助用具/入浴に際しての座位の保持、浴槽への出入り等の補助を目的とする用具で、次のいずれかに該当するもの ●入浴用いす ●浴槽用手すり ●浴槽用いす ●入浴台浴槽の縁にかけて利用する台で、浴槽への出入りのためのもの ●浴室内すのこ ●浴槽内すのこ ●入浴用介助ベルト

安寿 折りたたみシャワーベンチISフィット

アロン化成

コンパクトで狭い浴室でも場所をとりません。



レッド

ブルー

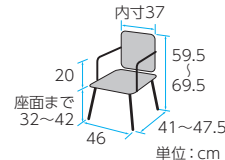

単位: cm

折りたたみ時	奥行27×高さ81~91.5cm
座面	幅41×奥行33cm
重さ	4kg

商品番号	41-6885-1 レッド
	41-6886-1 ブルー
メーカー希望小売価格(税込)	25,920円

安寿 高さ調節付浴槽手すり UST-130N/UST-200N

アロン化成



レッド

ブルー

またぎ動作のしやすさを重視したループ形状のグリップです。

取付け可能な浴槽の壁厚	(130N)4.5~13cm (200N)11.5~20cm
サイズ	幅18×奥行(130N)29~38 (200N)36~43×高さ42cm
浴槽上面~手すり高さ	11・14・17・20・23・26cm(6段階)

商品名	商品番号	メーカー希望小売価格(税込)
UST-130N	41-6948-1 レッド	28,620円
	41-6949-1 ブルー	
UST-200N	41-6950-1 レッド	29,700円
	41-6951-1 ブルー	

ステンレス浴槽台Rあしぴたジャスト15-20

アロン化成

浴槽にぴったり中央吸盤付脚ゴムで安心です。



レッド

ブルー

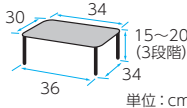

単位: cm

	重さ	商品番号	メーカー希望小売価格(税込)
標準	2.9kg	41-6993-1 標準 レッド	19,440円
ソフト	2.8kg	41-6994-1 標準 ブルー	
■浴槽内専用		41-7000-1 ソフト レッド	20,520円

とろみ調整食品

トロミダイヤ

三菱商事フードテック

飲み物を選ばず、何にでも簡単にとろみがつきます。無味無臭なので、水やお茶といった味の薄い飲み物でも味を損なうことはありません。刻み食のあんかけや、ミキサー食のとろみづけにもご利用頂けます。分散性、溶解性に優れ、だまになりにくいのが特徴です。



500g

ご使用方法

各飲料をよくかき混ぜながら必要量を一気に加え、1分位攪拌してください。牛乳、スポーツドリンク、濃厚流動食など、とろみのつきにくい飲料は、一度よくかき混ぜた後、5～10分程おいてから、再びかき混ぜてください。

トロミダイヤの各種硬さ別使用量

各種飲料100gへの使用量

使用量の基準				
飲料の種類	飲料温度 (°C)	必要となる添加量 (g)		
		ポタージュ状	とんかつソース状	ケチャップ状
		(200N/m ²)	(400N/m ²)	(700N/m ²)
水	20°C	1.3g	2.9g	4.8g
お茶	85°C	1.8g	3.3g	5.4g
100%果汁	20°C	2.0g	3.4g	4.7g
牛乳	20°C	2.9g	4.1g	5.5g
味噌汁	85°C	1.8g	3.0g	4.2g

※お召し上がりになる方の状態に応じて調整を行ってください。

トロミダイヤ栄養成分表 (100g)

エネルギー	312Kcal
水分	6.4g
たんぱく質	0.5g
脂質	0.1g
糖質	65.0g
食物繊維	25.1g
灰分	3.0g
ナトリウム	457mg
カルシウム	270mg
カリウム	868mg
リン	43mg
鉄	0.4mg

使用例

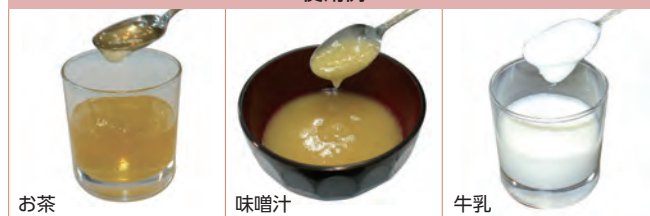

お茶

味噌汁

牛乳

商品名	商品番号
トロミダイヤ 500g×10袋	85-6563-1

原材料：デキストリン、増粘多糖類

賞味期限：製造日から1年半

保存方法：直射日光避け、常温保存

メーカー希望
小売価格

28,080 (税別) 円

商品名	商品番号
トロミダイヤ 2kg×4袋	85-6681-1

原材料：デキストリン、増粘多糖類

賞味期限：製造日から1年半

保存方法：直射日光避け、常温保存

メーカー希望
小売価格

オープン価格 円



筋力維持・向上のための トレーニング機器

ケアアクティブの魅力

日常生活動作の基礎となる下半身の筋力の維持向上、姿勢保持と円背(猫背) 予防を目的とした介護予防支援マシンです。高齢者のいきいきとした明日を、ケアアクティブで応援します。

※ケアアクティブはレンタルのご提供も可能です。
詳しくはグリーンケア取扱店にお問い合わせください。

■マシン導入をサポートするトレーニングガイド付

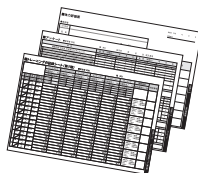

●指導・監修：横浜市総合リハビリテーションセンター
(主な内容) マシントレーニング基礎知識/マシントレーニング指導方法/マシントレーニング基本プログラム/評価測定/記録シート (付録)

ケアアクティブ

日本ケアサブライ

膝を伸ばしたり曲げたりする運動。下肢全体を強化し、立ち上がる、座る、歩くなど日常生活に欠かせない動作に必要な筋力を向上させます。



商品名
レッグプレス CAK-01
商品番号
02-0001-1
外形寸法：全幅155×奥行111×全長137cm
重さ：202kg
ウエイト総重量：88.0kg
初期負担：9.0kg
負荷調整ピッチ：2.0kg
メーカー希望小売価格

972,000 円

膝を伸ばしたり曲げたりする運動。膝の曲げ伸ばしに必要な力をつけ、立ち上がりや歩行、階段の上り下りの際の動作をよりスムーズにする効果があります。



商品名
レッグエクステンション&カール CAK-02
商品番号
02-0002-1
外形寸法：全幅131×奥行105.5×全長137cm
重さ：146kg
ウエイト総重量：54.0kg
初期負担：レッグエクステンション 8.0kg レッグカール 5.4kg
負荷調整ピッチ：1.0kg
メーカー希望小売価格

972,000 円

脚を閉じたり開いたりする運動。股関節やももの筋の強化や骨盤の安定に効果があり、立ち上がりや歩行の際のふらつきを解消し、動作をより安定させます。



商品名
インナー&アウターサイ CAK-03
商品番号
02-0003-1
外形寸法：全幅181.5×奥行100.5×全長137cm
重さ：148kg
ウエイト総重量：54.0kg
初期負担：インナーサイ4.5kg、アウターサイ3.0kg
負荷調整ピッチ：1.0kg
メーカー希望小売価格

972,000 円

グリップを両手で握り、ひじを後方へ引く運動。背中全体の筋肉が強化され、正しい姿勢と円背(猫背) 予防につながります。



商品名
ローイングマシン CAK-04
商品番号
02-0004-1
外形寸法：全幅143×奥行88×全長137cm
重さ：115kg
ウエイト総重量：54.0kg
初期負担：5.0kg
負荷調整ピッチ：1.0kg
メーカー希望小売価格

972,000 円

ケアアクティブの特長

ケアアクティブは、高齢の方の運動に配慮し、使いやすさと安全性を重視したトレーニングマシンです。

■小さなスペースでも導入可能。

ケアアクティブトレーニングマシンはコンパクト設計。ウォームアップやクールダウン、参加者の体力測定などに必要な空間を確保してもおよそ55~60㎡あれば4種類のマシンをお使いいただけます。

■マイペースで楽しく、安全に。

カウンター

目標達成を音でお知らせ。トレーニングをはじめる前に回数を設定できます。カウントダウンのとき、目標に達した段階で音でお知らせします。

■安全な運動をサポート。

パネル

マシンに座った時の目の高さにトレーニングをガイドするパネルを設置。姿勢や動き、どの筋肉を意識するかなど、トレーニングのための正しい方法を確認できます。

ストッパー

ウエイトが必要以上に上がらないようにストッパーの位置を設定できます。過度なトレーニングを防ぐと同時にストッパーの位置を目安にトレーニングができます。

背シート・座シート

からだにフィットしやすいバケットタイプ。運動中の姿勢保持をサポートします。

手すり

マシンへの乗り降りを安全に。また、運動中もより安定した姿勢で行えるようサポートします。介助が必要な場合は手すりを上げることにより移乗をスムーズに行えます。

安全ベルト

運動中の姿勢保持をサポートすると同時に、転倒や落下を防止、安全を確保します。

ケア優 エコ

フランスベッド



グリーンケア
オリジナル

非課税

特殊寝台

3 モーター 2 モーター 1 モーター

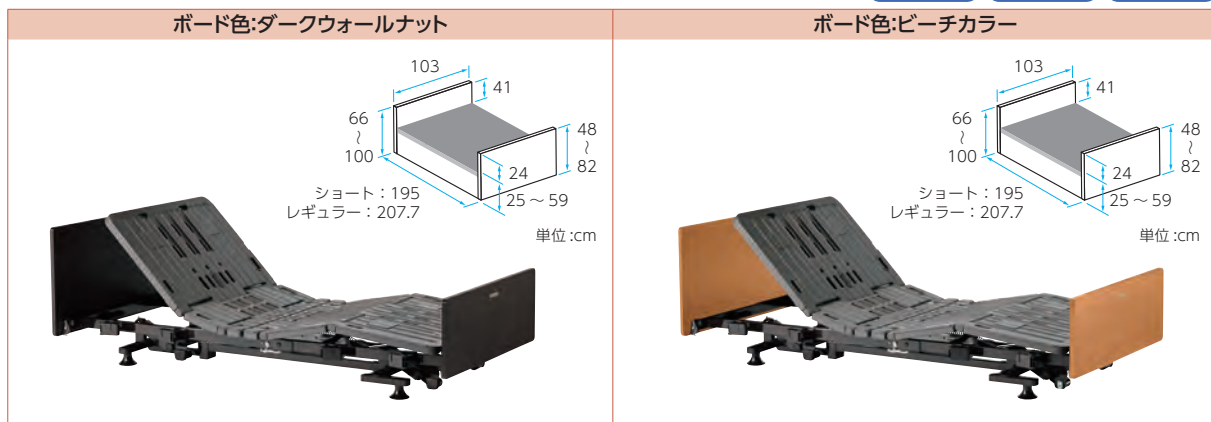

モーター	サイズ	ボード色:ダークウォールナット				ボード色:ビーチカラー			
		商品名	商品番号	TAISコード	レンタル月極価格	商品名	商品番号	TAISコード	レンタル月極価格
3	レギュラーサイズ	3R-HF-DW		3R-HF-B		3R-HF-DW		3R-HF-B	
		商品番号	11-5877-0	TAISコード	00200-000455	商品番号	11-5925-0	TAISコード	00200-000455
		ご利用者負担額 (1割)	950円	(2割)	1,900円	ご利用者負担額 (1割)	950円	(2割)	1,900円
	ショートサイズ	3S-HF-DW		3S-HF-B		3S-HF-DW		3S-HF-B	
		商品番号	11-5878-0	TAISコード	00200-000456	商品番号	11-5927-0	TAISコード	00200-000456
		ご利用者負担額 (1割)	950円	(2割)	1,900円	ご利用者負担額 (1割)	950円	(2割)	1,900円
2	レギュラーサイズ	2R-HF-DW		2R-HF-B		2R-HF-DW		2R-HF-B	
		商品番号	11-5875-0	TAISコード	00200-000455	商品番号	11-5924-0	TAISコード	00200-000455
		ご利用者負担額 (1割)	700円	(2割)	1,400円	ご利用者負担額 (1割)	700円	(2割)	1,400円
	ショートサイズ	2S-HF-DW		2S-HF-B		2S-HF-DW		2S-HF-B	
		商品番号	11-5876-0	TAISコード	00200-000456	商品番号	11-5926-0	TAISコード	00200-000456
		ご利用者負担額 (1割)	700円	(2割)	1,400円	ご利用者負担額 (1割)	700円	(2割)	1,400円
1	レギュラーギヤッジ	1RG-HF-DW		1RG-HF-B		1RG-HF-DW		1RG-HF-B	
		商品番号	11-5879-0	商品コード	FURANSUBED-CYE1GHFDW	商品番号	11-5928-0	商品コード	FURANSUBED-CYE1GHFB
		ご利用者負担額 (1割)	650円	(2割)	1,300円	ご利用者負担額 (1割)	650円	(2割)	1,300円
	レギュラーハイロー	1RH-HF-DW		1RH-HF-B		1RH-HF-DW		1RH-HF-B	
		商品番号	11-5880-0	商品コード	FURANSUBED-CYE1HHFDW	商品番号	11-5930-0	商品コード	FURANSUBED-CYE1HHFB
		ご利用者負担額 (1割)	650円	(2割)	1,300円	ご利用者負担額 (1割)	650円	(2割)	1,300円
	ショートギヤッジ	1SG-HF-DW		1SG-HF-B		1SG-HF-DW		1SG-HF-B	
		商品番号	11-5881-0	商品コード	FURANSUBED-CYE1SGHFD	商品番号	11-5929-0	商品コード	FURANSUBED-CYE1SGHFB
		ご利用者負担額 (1割)	650円	(2割)	1,300円	ご利用者負担額 (1割)	650円	(2割)	1,300円
	ショートハイロー	1SH-HF-DW		1SH-HF-B		1SH-HF-DW		1SH-HF-B	
		商品番号	11-5882-0	商品コード	FURANSUBED-CYE1SHHFD	商品番号	11-5931-0	商品コード	FURANSUBED-CYE1SHHFB
		ご利用者負担額 (1割)	650円	(2割)	1,300円	ご利用者負担額 (1割)	650円	(2割)	1,300円

特殊寝台・付属品

床ずれ防止用具

体位変換器

認知症老人徘徊感知器

手すり

歩行補助杖

歩行器

車いす・付属品

スロープ

移動用リフト・つり具

地域限定商品

楽匠 Z

パラマウントベッド

ベッド全体を傾ける新しい背上げ機構です。

スマートハンドル付は
停電時でもベッドを
手で操作できます。



セーフティラウンドボード
(樹脂製・木目調)

商品名	商品番号	TAISコード
3モーション91cm幅 レギュラー KQ-7331	11-5999-0	00170-000785
重さ: 86.5kg		

商品名	商品番号	TAISコード
3モーション83cm幅 レギュラー KQ-7311	11-6038-0	00170-000785
重さ: 84.5kg		

レンタル 月極価格	10,500 円	ご利用者 負担額	(1割) 1,050 円 (2割) 2,100 円
--------------	----------	-------------	---------------------------

3 モーター+1

非課税

特殊寝台



リモコン



スマートハンドル

※一般的な3モーターベッドの機能
(背上げ、膝上げ、高さ調節)に加え、
ベッド全体を傾ける機能が付いてい
ます。

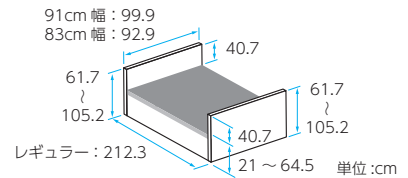

商品名	商品番号	TAISコード
3モーション91cm幅 レギュラー KQ-7331S スマートハンドル付	11-6050-0	00170-000789
重さ: 87.5kg		

商品名	商品番号	TAISコード
3モーション83cm幅 レギュラー KQ-7311S スマートハンドル付	11-6039-0	00170-000789
重さ: 85.5kg		

レンタル 月極価格	11,000 円	ご利用者 負担額	(1割) 1,100 円 (2割) 2,200 円
--------------	----------	-------------	---------------------------

楽匠 S

パラマウントベッド

非課税

特殊寝台

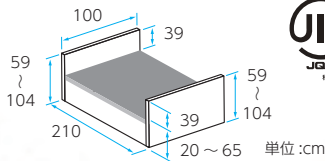

セーフティラウンドボード樹脂木目

3 モーター

商品名	商品番号	TAISコード
らくらくレギュラー91cm幅 KQ-9631	11-5764-0	00170-000517
重さ: 94kg		

レンタル 月極価格	11,000 円	ご利用者 負担額	(1割) 1,100 円 (2割) 2,200 円
--------------	----------	-------------	---------------------------

ベッドサイドレール KS-151Q

パラマウントベッド

特殊寝台付属品

楽匠Z 楽匠S



※楽匠 Z、楽匠 S との組み合わせで JIS T 9254 : 2009 の認証を取得しています。

数量	商品番号	TAISコード
1本	19-5256-1	00170-000537
サイズ: 全幅 59 × 全高 50.3cm		

レンタル 月極価格	200 円	ご利用者 負担額	(1割) 20 円 (2割) 40 円
--------------	-------	-------------	---------------------

ベッドサイドレール KS-191Q

パラマウントベッド

特殊寝台付属品

楽匠Z 楽匠S



※楽匠 Z、楽匠 S との組み合わせで JIS T 9254 : 2009 の認証を取得しています。

数量	商品番号	TAISコード
1本	19-5653-1	00170-000752
サイズ: 全幅 82.7 × 全高 50.3cm		

レンタル 月極価格	200 円	ご利用者 負担額	(1割) 20 円 (2割) 40 円
--------------	-------	-------------	---------------------

ベッドサイドレール KS-171Q

パラマウントベッド

特殊寝台付属品

楽匠Z 楽匠S



※楽匠 Z、楽匠 S との組み合わせで JIS T 9254 : 2009 の認証を取得しています。

数量	商品番号	TAISコード
1本	19-5257-1	00170-000529
サイズ: 全幅 96.4 × 全高 56.3cm		

レンタル 月極価格	200 円	ご利用者 負担額	(1割) 20 円 (2割) 40 円
--------------	-------	-------------	---------------------

ライフ防水 (ダークブルー)

特殊寝台付属品

モルテン

足元側のダイヤルで簡単に無段階のかたさ調整が可能のため、利用者様それぞれのご要望に応じた寝具環境 (好みのかたさ) を提供することができます。

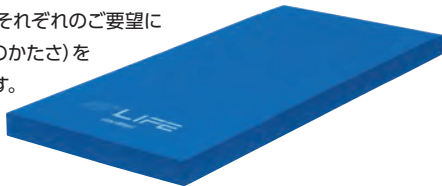

商品名	商品番号	TAISコード
91cm幅 レギュラー	12-5908-1	00054-000161
91cm幅 ショート	12-5910-1	00054-000161

サイズ: 幅91×全長191 (ショート180) ×厚さ10cm

商品名	商品番号	TAISコード
83cm幅 レギュラー	12-5907-1	00054-000161
83cm幅 ショート	12-5909-1	00054-000161

サイズ: 幅83×全長191 (ショート180) ×厚さ10cm

材質/カバー: 合成皮革 マット: ポリエステル繊維、ナイロンタフタ、ウレタンフォーム

レンタル月極価格	3,500円	ご利用者負担額 (1割)	350円	(2割)	700円
----------	--------	--------------	------	------	------

ストレッチスリムマットレス(通気)

特殊寝台付属品

パラマウントベッド

マットレスが伸びて、背上げに伴う身体のずれを軽減します。薄型・軽量マットレスで、高い機能性と快適なクッション性を両立しました。



サイズ	商品番号	TAISコード
91cm幅 レギュラー	12-5866-1	00170-000745
91cm幅 ミニ	12-5867-1	00170-000746

サイズ: 幅91×全長191 (ミニ180) ×厚さ7cm

サイズ	商品番号	TAISコード
83cm幅 レギュラー	12-5868-1	00170-000747
83cm幅 ミニ	12-5869-1	00170-000748

サイズ: 幅83×全長191 (ミニ180) ×厚さ7cm

材質: ポリエステル・ウレタンフォーム

レンタル月極価格	2,000円	ご利用者負担額 (1割)	200円	(2割)	400円
----------	--------	--------------	------	------	------

ストレッチフィットマットレス(通気)

特殊寝台付属品

パラマウントベッド

プロファイル加工を施したウレタンフォームのトップクッションが、身体の突部にかかる圧力を効果的に分散します。



サイズ	商品番号	TAISコード
91cm幅 レギュラー	12-5874-1	00170-000735
91cm幅 ミニ	12-5875-1	00170-000736

サイズ: 幅91×全長191 (ミニ180) ×厚さ9cm

サイズ	商品番号	TAISコード
83cm幅 レギュラー	12-5876-1	00170-000737
83cm幅 ミニ	12-5877-1	00170-000738

サイズ: 幅83×全長191 (ミニ180) ×厚さ9cm

材質: ポリエステル・ウレタンフォーム

レンタル月極価格	3,000円	ご利用者負担額 (1割)	300円	(2割)	600円
----------	--------	--------------	------	------	------

ストレッチグライドマットレス(通気)

床ずれ防止用具

パラマウントベッド

●ベッドに直接設置可能

身体の部位に応じた、ウレタンフォーム素材とカットングの組み合わせにより、優れた体圧分散性能を発揮します。



サイズ	商品番号	TAISコード
91cm幅 KE-791TQ	13-5493-1	00170-000725
91cm幅 ミニ KE-792TQ	13-5494-1	00170-000726

サイズ: 幅91×全長191 (ミニ180) ×厚さ12.5cm 重さ: 9kg (ミニ8kg)

サイズ	商品番号	TAISコード
83cm幅 KE-793TQ	13-5495-1	00170-000727
83cm幅 ミニ KE-794TQ	13-5496-1	00170-000728

サイズ: 幅83×全長191 (ミニ180) ×厚さ12.5cm 重さ: 8kg

材質: ポリエステル・ウレタンフォーム

レンタル月極価格	5,000円	ご利用者負担額 (1割)	500円	(2割)	1,000円
----------	--------	--------------	------	------	--------

フィール

床ずれ防止用具

モルテン

●ベッドに直接設置可能

中間部にエアセル層を配置し、安定した体圧分散性能が確保できます。



サイズ	商品番号	TAISコード
91cm幅 (MFEL91)	13-5504-1	00054-000159
91cm幅 ショート (MFEL91S)	13-5506-1	00054-000159

サイズ: 幅91×全長193 (ショート182) ×厚さ13cm 重さ: 9.2kg (ショート8.7kg)

サイズ	商品番号	TAISコード
83cm幅 (MFEL83)	13-5503-1	00054-000159
83cm幅 ショート (MFEL83S)	13-5505-1	00054-000159

サイズ: 幅83×全長193 (ショート182) ×厚さ13cm 重さ: 8.6kg (ショート8.1kg)

材質/カバー: ウレタン合成皮 (防水仕様、制菌加工) マット: ポリエステル・ウレタンフィルム・高耐久ウレタンフォーム

消費電力: 4w 1日約0.1円

レンタル月極価格	5,000円	ご利用者負担額 (1割)	500円	(2割)	1,000円
----------	--------	--------------	------	------	--------

アルファプラ ソラ 撥水・防水

床ずれ防止用具

タイカ

ウレタンフォームと新方式エアセルのハイブリッドマットレス。高い体圧分散性と静止型に近い安定性が特徴です。

●ベッドに直接設置可能



サイズ	商品番号	TAISコード
91cm幅 (NK-T91)	13-5433-1	00563-000047

サイズ: 幅91×全長191×厚さ13cm マット重さ: 6.8kg

サイズ	商品番号	TAISコード
83cm幅 (NK-T83)	13-5432-1	00563-000046

サイズ: 幅83×全長191×厚さ13cm マット重さ: 6.3kg

カバー材質/＜上面＞表地: ポリエステル、裏地: ポリウレタン＜下面＞表地: ナイロン、裏地: ポリウレタン マット材質/マットレス部分: ポリウレタンフォーム、エアセル部分: ポリウレタンフィルム

レンタル月極価格	8,000円	ご利用者負担額 (1割)	800円	(2割)	1,600円
----------	--------	--------------	------	------	--------

ルーツ(絞りグリップ)

モルテン

手すり

置くだけで使える安心感・安全性を向上した床置き型手すりです。

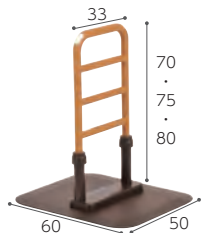

センタータイプ

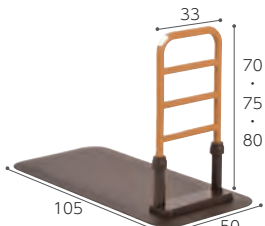

サイドタイプ

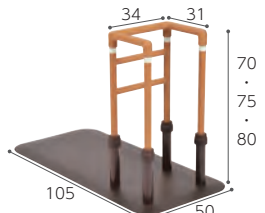

コーナータイプ

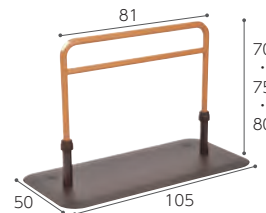

ロングタイプ

単位: cm

商品名	商品番号	TAISコード
センタータイプ	27-6524-1	00054-000117

にぎり手直径(幅): トップグリップ4×3.1cm, ミドルグリップ3.1×2.8cm 重さ: 12.9kg

レンタル 月極価格	2,000 円	ご利用者 負担額	(1割) 200 円	(2割) 400 円
--------------	----------------	-------------	-------------------	-------------------

商品名	商品番号	TAISコード
サイドタイプ	27-6523-1	00054-000116

にぎり手直径(幅): トップグリップ4×3.1cm, ミドルグリップ3.1×2.8cm 重さ: 21.6kg

レンタル 月極価格	2,000 円	ご利用者 負担額	(1割) 200 円	(2割) 400 円
--------------	----------------	-------------	-------------------	-------------------

商品名	商品番号	TAISコード
コーナータイプ	27-6559-1	00054-000132

にぎり手直径(幅): トップグリップ4×3.1cm, ミドルグリップ3.1×2.8cm 重さ: 23.6kg

レンタル 月極価格	2,500 円	ご利用者 負担額	(1割) 250 円	(2割) 500 円
--------------	----------------	-------------	-------------------	-------------------

商品名	商品番号	TAISコード
ロングタイプ	27-6560-1	00054-000133

にぎり手直径(幅): トップグリップ4×3.1cm, ミドルグリップ3.1×2.8cm 重さ: 18.7kg

レンタル 月極価格	2,000 円	ご利用者 負担額	(1割) 200 円	(2割) 400 円
--------------	----------------	-------------	-------------------	-------------------

たよレール

マツバ

手すり



BZ-N01

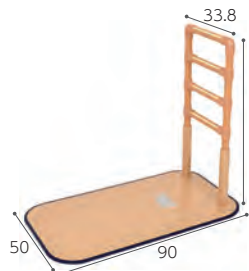

BZ-N02



BZ-N03

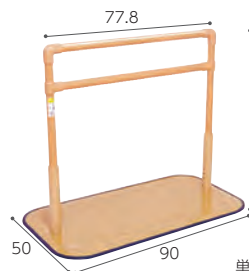

BZ-N04

単位: cm



BZO-01

たよレールアームもご用意しております。

500円 (月極価格)
/50円 (1割)
/100円 (2割)

商品名	商品番号	TAISコード
BZ-N01	27-6525-1	01265-000054

にぎり手直径: 3.2cm 重さ: 12kg

レンタル 月極価格	2,000 円	ご利用者 負担額	(1割) 200 円	(2割) 400 円
--------------	----------------	-------------	-------------------	-------------------

商品名	商品番号	TAISコード
BZ-N02	27-6526-1	01265-000055

にぎり手直径: 3.2cm 重さ: 15kg

レンタル 月極価格	2,000 円	ご利用者 負担額	(1割) 200 円	(2割) 400 円
--------------	----------------	-------------	-------------------	-------------------

商品名	商品番号	TAISコード
BZ-N03	27-6527-1	01265-000056

にぎり手直径: 3.2cm 重さ: 16kg

レンタル 月極価格	2,500 円	ご利用者 負担額	(1割) 250 円	(2割) 500 円
--------------	----------------	-------------	-------------------	-------------------

商品名	商品番号	TAISコード
BZ-N04	27-6666-1	01265-000087

にぎり手直径: 3.2cm 重さ: 15.7kg

レンタル 月極価格	2,000 円	ご利用者 負担額	(1割) 200 円	(2割) 400 円
--------------	----------------	-------------	-------------------	-------------------

ベストポジションバー 基本セット

ホクメイ

手すり

屋内にて天井と床を支持して設置する手すりです。天井丸型ベースは、通常ので天井プレートでは取付けられない、スペースのない場所への取付けに。



天井丸型ベース

210~290cm

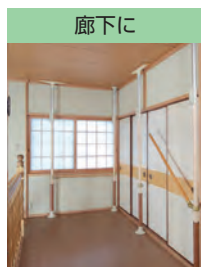

廊下に

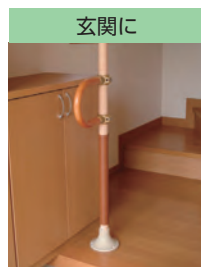

玄関に



ベッドまわりに

サイズ	商品番号	TAISコード
レギュラータイプ	27-6481-1	00254-000017
天井丸型ベースレギュラータイプ	27-6568-1	00254-000017

手すり部直径: 4.5cm 重さ: 約5.2kg

レンタル 月極価格	2,500 円	ご利用者 負担額	(1割) 250 円	(2割) 500 円
--------------	----------------	-------------	-------------------	-------------------

玄関用手すりLunaアーム

ホクメイ

ベストポジションバーに追加することで玄関用として使用いただけます。高い位置を支持出来る為、安定した姿勢で昇降動作をサポート出来ます。



- セット内容
- ・特殊滑り止めシート 1点
 - ・補助ベース 1点
 - ・丸グリップ 2点
 - ・玄関アーム 1点

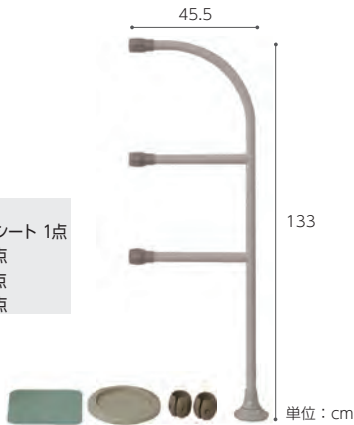

商品番号	JANコード				
27-6671-1	4944916024001				
対応段差: 0~40cm (無段階) 手すり部直径: 3.5cm					
レンタル月極価格	2,000円	ご利用者負担額 (1割)	200円	(2割)	400円

ステップバー

タマツ

幅をとらない、すっきりとしたデザインです。工事不要で手軽に設置できます。



商品名	商品番号	TAISコード			
00	27-6554-1	00837-000008			
重さ: 26kg ※踏み台もご用意しております。お問い合わせ下さい。					
レンタル月極価格	4,000円	ご利用者負担額 (1割)	400円	(2割)	800円
商品名	商品番号	TAISコード			
01 (隙間プレート・踏み台付)	27-6555-1	00837-000006			
踏み台サイズ: 幅50×奥行35×高さ9・12・15・18cm 本体重さ: 26kg					
レンタル月極価格	4,000円	ご利用者負担額 (1割)	400円	(2割)	800円

あがりかまち用たちあっぷミニ スライドベース付

矢崎化工

団地やアパートなど、狭い玄関への設置に向いています。

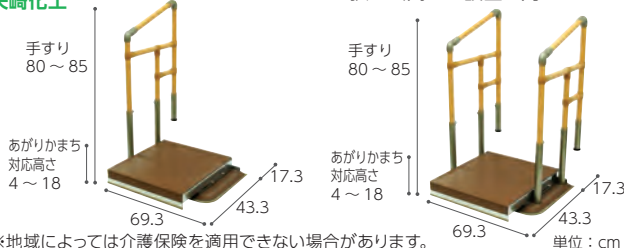

※地域によっては介護保険を適用できない場合があります。

商品名	商品番号	商品コード			
片手すりCKG-02	27-6712-1	00055-000124			
にぎり手直径: 3.2cm 重さ: 28.2kg					
レンタル月極価格	6,000円	ご利用者負担額 (1割)	600円	(2割)	1,200円
商品名	商品番号	商品コード			
両手すりCKG-01	27-6711-1	00055-000123			
にぎり手直径: 3.2cm 重さ: 33.7kg					
レンタル月極価格	8,000円	ご利用者負担額 (1割)	800円	(2割)	1,600円

あがりかまち用たちあっぷミニ

矢崎化工

団地やアパートなど、狭い玄関への設置に向いています。

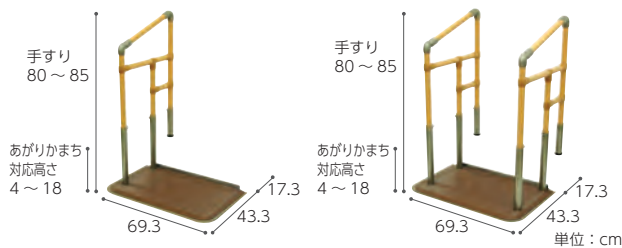

商品名	商品番号	商品コード			
片手すりCKG-04	27-6714-1	00055-000126			
にぎり手直径: 3.2cm 重さ: 20.9kg					
レンタル月極価格	6,000円	ご利用者負担額 (1割)	600円	(2割)	1,200円
商品名	商品番号	商品コード			
両手すりCKG-03	27-6713-1	00055-000125			
にぎり手直径: 3.2cm 重さ: 26.4kg					
レンタル月極価格	8,000円	ご利用者負担額 (1割)	800円	(2割)	1,600円

たちあっぷ540

矢崎化工

錆に強く耐久性のよいステンレス製です。



商品名	商品番号	TAISコード			
片手すりCKH-02 MGR	27-6657-1	00055-000128			
にぎり手直径: 3.4cm 重さ: 28.6kg					
レンタル月極価格	6,500円	ご利用者負担額 (1割)	650円	(2割)	1,300円
商品名	商品番号	TAISコード			
両手すりCKH-01 MGR	27-6656-1	00055-000127			
にぎり手直径: 3.4cm 重さ: 34.7kg					
レンタル月極価格	9,000円	ご利用者負担額 (1割)	900円	(2割)	1,800円

たちあっぷ540

矢崎化工

錆に強く耐久性のよいステンレス製です。



※地域によっては介護保険を適用できない場合があります。

商品名	商品番号	商品コード			
ステップ台2段付 (片手すり)	27-6665-1	NIPPONCARE-STEP2KATA			
にぎり手直径: 3.4cm 重さ: 44.2g					
レンタル月極価格	6,500円	ご利用者負担額 (1割)	650円	(2割)	1,300円
商品名	商品番号	商品コード			
ステップ台2段付 (両手すり)	27-6663-1	NIPPONCARE-STEP2RYOU			
にぎり手直径: 3.4cm 重さ: 50.3kg					
レンタル月極価格	9,000円	ご利用者負担額 (1割)	900円	(2割)	1,800円

松葉杖 CMS-80(茶)

松永製作所

非課税 歩行補助杖



単位：cm

サイズ	商品番号	TAISコード
M	24-5318-0	00066-000218
重さ：960g		

レンタル月極価格 **1,000円** ご利用者負担額 (1割) **100円** (2割) **200円**

ロフトスタンドクラッチ CMS-60L

松永製作所

左右の切り替えができて、高さ調節も可能です。

非課税 歩行補助杖

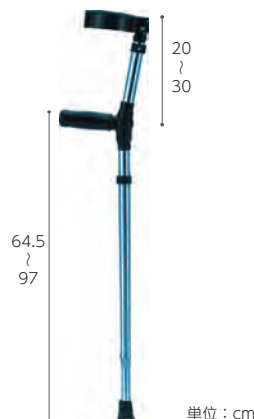

単位：cm

カラー	商品番号	TAISコード
ブルー	24-5466-0	00066-000194
カブ径：9cm 重さ：575g		

レンタル月極価格 **1,000円** ご利用者負担額 (1割) **100円** (2割) **200円**

テイコブアルミ製4点杖

幸和製作所

非課税 歩行補助杖

アルミ製で軽量です。幅広くグリップ高さを調整可能なため、様々な身長の方に対応できます。左右両用。



単位：cm

カラー	商品番号	TAISコード
レッドフラワー	24-5463-0	00030-000097
チェックブラウン	24-5469-0	00030-000097
ブラック	24-5470-0	00030-000097
重さ：590g		

レンタル月極価格 **1,000円** ご利用者負担額 (1割) **100円** (2割) **200円**

Mgウォーカー

田辺プレス

歩行器

非課税 折りたたみ 屋内向



単位：cm
⑤：S
⑩：M

軽さが最大の魅力の歩行器です。

サイズ	商品番号	TAISコード
Sサイズ	23-5757-0	01105-000003
折りたたみ時：幅48.5×奥行約13×高さ63.5～78.5cm 重さ：1.29kg		

レンタル月極価格 **2,500円** ご利用者負担額 (1割) **250円** (2割) **500円**

サイズ	商品番号	TAISコード
Mサイズ	23-5753-0	01105-000002
折りたたみ時：幅57×奥行約10×高さ70～85cm 重さ：1.34kg		

レンタル月極価格 **2,500円** ご利用者負担額 (1割) **250円** (2割) **500円**

セーフティーアーム

ウォーカー

イーストアイ

スイングキャスター

なので方向転換も

スムーズです。

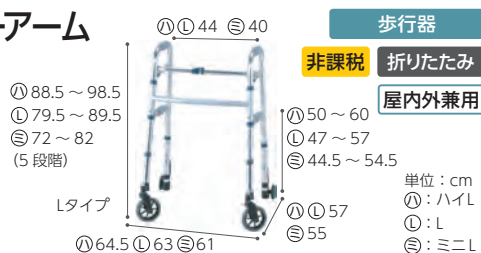

単位：cm
①：ハイル
②：L
③：ミニL

歩行器 非課税 折りたたみ 屋内外兼用

商品名	商品番号	TAISコード
ハイルタイプ	23-5931-0	00465-000017
折りたたみ時：幅67.5×奥行12×高さ91.5cm 重さ：4.0kg キャスター：前輪5インチ、後輪3インチ		
Lタイプ	23-5751-0	00465-000017
折りたたみ時：幅66×奥行11×高さ82.5cm 重さ：3.8kg キャスター：前輪5インチ、後輪3インチ		
ミニタイプ	23-5752-0	00465-000054
折りたたみ時：幅64×奥行11×高さ74.5cm 重さ：3.7kg キャスター：前輪5インチ、後輪3インチ		

レンタル月極価格 **2,000円** ご利用者負担額 (1割) **200円** (2割) **400円**

レッツゴー(ウッドパターン)

竹虎

洗練された北欧デザイン

の室内用歩行器です。

歩行器

折りたたみ 屋内向



トレイ

単位：cm

商品番号	TAISコード
23-5690-1	00110-000098
折りたたみ時：幅54×奥行22×高さ91～99cm	

レンタル月極価格 **2,500円** (税込) ご利用者負担額 (1割) **250円** (税込) (2割) **500円** (税込)

ヘルシーワン ライト

象印ベビー

歩行器

折りたたみ 屋内外兼用



ターコイズブルー

軽量でコンパクト。
ハンドルの切り替えは2段式
(直進、左右30度)。



ブラウン

カラー	商品番号	TAISコード
ターコイズブルー	23-5932-1	00063-000031
ブラウン	23-5933-1	00063-000031

折りたたみ時：幅 21 × 奥行 30 × 高さ 81cm キャスター：直径 14.5cm

袋サイズ：(前袋)幅 29 × 奥行 2 × 高さ 29cm、(後袋)幅 28.5 × 奥行 9 × 高さ 27.5cm 重さ：3.4kg

レンタル 月極価格	3,000円	ご利用者 負担額	(1割) 300円	(2割) 600円
--------------	--------	-------------	-----------	-----------

ヘルシーワンライト・カラフル

象印ベビー

歩行器

折りたたみ 屋内外兼用



花柄ブルー
単位：cm

エレガントな花柄で、上品さあふれるシル
バーカー。スリムにたためて持ち運びも
便利なので、電車やバスにも安心して乗
れます。



花柄ピンク

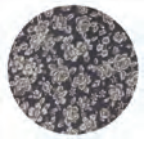

花柄ネイビー

カラー	商品番号	TAISコード
花柄ブルー	23-5975-1	00063-000032
花柄ピンク	23-5974-1	00063-000032
花柄ネイビー	23-5995-1	00063-000032

折りたたみ時：幅 21 × 奥行 30 × 高さ 81cm キャスター：直径 14.5cm

袋サイズ：(前袋)幅 29 × 奥行 2 × 高さ 29cm、(後袋)幅 28.5 × 奥行 9 × 高さ 27.5cm 重さ：3.6kg

レンタル 月極価格	3,000円	ご利用者 負担額	(1割) 300円	(2割) 600円
--------------	--------	-------------	-----------	-----------

テイコブリトルR(HS05R)

幸和製作所

歩行器

折りたたみ 屋外向

抑速ブレーキ付で一
定の速度を超えると
ブレーキが働き減
速します。転倒を防止
し、下り坂でも安定し
た歩行をすることが
できます。



※歩行時は座面を上げてご使用ください。

カラー	商品番号	TAISコード
ネイビー	23-5958-1	00030-000144

折りたたみ時：幅 53.5 × 奥行 39.5 × 高さ 73.5cm 袋サイズ：幅 32 × 奥行 16 × 高さ 34cm

重さ：7.8kg キャスター：前輪 18cm、後輪 20cm

レンタル 月極価格	4,000円	ご利用者 負担額	(1割) 400円	(2割) 800円
--------------	--------	-------------	-----------	-----------

テイコブリトルF(WAW03)/RF(WAW02)

幸和製作所

歩行器

折りたたみ 屋外向



単位：cm

商品名	商品番号	TAISコード
F(WAW03)	23-5988-1	00030-000159

折りたたみ時：幅 54 × 奥行 43.5 × 高さ 86.5cm 袋サイズ：幅 32 × 奥行 16 × 高さ 34cm

重さ：7.7kg キャスター：直径 18cm

レンタル 月極価格	4,000円	ご利用者 負担額	(1割) 400円	(2割) 800円
--------------	--------	-------------	-----------	-----------

商品名	商品番号	TAISコード
RF(WAW02)	23-5989-1	00030-000158

折りたたみ時：幅 54.5 × 奥行 45 × 高さ 86cm 袋サイズ：幅 32 × 奥行 16 × 高さ 34cm

重さ：9.7kg キャスター：前輪直径 18cm、後輪直径 20cm

レンタル 月極価格	6,000円	ご利用者 負担額	(1割) 600円	(2割) 1,200円
--------------	--------	-------------	-----------	-------------

テイコブリトルスリム(WAW04)

幸和製作所

歩行器

折りたたみ 屋外向

小回りが利き、軽さが魅力のスリ
ム設計。



※歩行時は座面を上げてご使用ください。

カラー	商品番号	TAISコード
ネイビー	23-6001-1	00030-000163

折りたたみ時：幅 47 × 奥行 35 × 高さ 72cm 袋サイズ：幅 30 × 奥行 12 × 高さ 34cm

重さ：4.5kg キャスター：直径 15cm

レンタル 月極価格	3,500円	ご利用者 負担額	(1割) 350円	(2割) 700円
--------------	--------	-------------	-----------	-----------

ラビット歩行補助車WA-2

ウェルパートナース

非課税

折りたたみ 屋内外兼用

前腕支持台がついた歩行
器。ハンドルが握れない方、
上肢・体幹のバランスが不
安定な方におすすめです。



商品番号	TAISコード
23-5704-0	01009-000002

折りたたみ時：幅 51 × 奥行 47 × 高さ 95cm

重さ：9.8kg キャスター：直径 18cm

レンタル 月極価格	4,000円	ご利用者 負担額	(1割) 400円	(2割) 800円
--------------	--------	-------------	-----------	-----------

WAVITシリーズ

カワムラサイクル

自走 非課税 車いす

介助用ブレーキレバー ノーバンクタイヤ 重さ:12.2kg



3つの曲線パイプが身体のラインにフィット。長時間乗っても疲れにくい車いすです。

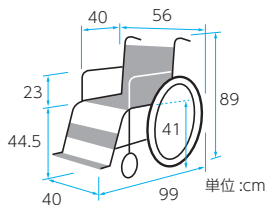

商品名	商品番号	TAISコード
WA22-40S(ソフトタイヤ仕様)	21-5903-0	00160-000237
前輪: 6インチ 後輪: 22インチ		
折りたたみサイズ: 全幅 33 × 全高 67 × 全長 95cm		
レンタル月極価格	4,000円	ご利用者負担額 (1割) 400円 (2割) 800円

WAVIT+シリーズ

(ソフトタイヤ仕様・22インチ)

自走 非課税 車いす

介助用ブレーキレバー ひじ当てウイング スイングアウト 重さ:14.2kg

カワムラサイクル 握りやすいレバー形状で、力の弱い方でも簡単に使える設計です。

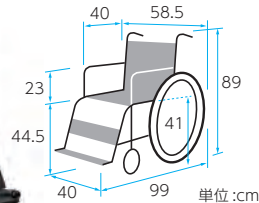

※前座高・後座高・ひじ高はクッションの厚み含まず

商品名	商品番号	TAISコード
40cm・濃紺チェック	21-6160-0	00160-000242
前輪: 6インチ 後輪: 22インチ		
折りたたみサイズ: 全幅 34 × 全高 67.5 × 全長 71cm		
レンタル月極価格	5,000円	ご利用者負担額 (1割) 500円 (2割) 1,000円

WAVITシリーズ

カワムラサイクル

介助 非課税 車いす

介助用ブレーキレバー ノーバンクタイヤ 重さ:10.9kg



3つの曲線パイプが身体のラインにフィット。長時間乗っても疲れにくい車いすです。

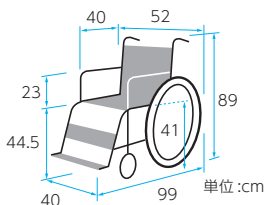

商品名	商品番号	TAISコード
WA16-40S(ソフトタイヤ仕様)	21-5938-0	00160-000238
前輪: 6インチ 後輪: 16インチ		
折りたたみサイズ: 全幅 30 × 全高 67 × 全長 87cm		
レンタル月極価格	4,000円	ご利用者負担額 (1割) 400円 (2割) 800円

WAVIT+シリーズ

(ソフトタイヤ仕様・16インチ)

介助 非課税 車いす

介助用ブレーキレバー ひじ当てウイング スイングアウト シートベルト付 重さ:12.8kg

カワムラサイクル 握りやすいレバー形状で、力の弱い方でも簡単に使える設計です。

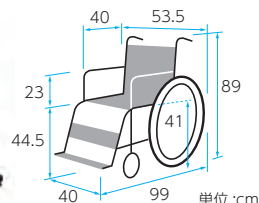

※前座高・後座高・ひじ高はクッションの厚み含まず

カラー	商品番号	TAISコード
40cm・濃紺チェック	21-6168-0	00160-000243
前輪: 6インチ 後輪: 16インチ		
折りたたみサイズ: 全幅 30 × 全高 67.5 × 全長 62.5cm		
レンタル月極価格	5,000円	ご利用者負担額 (1割) 500円 (2割) 1,000円

軽8(NA-L8)介助ブレーキ付

PM-L4

日進医療器

スーパー軽量自走用車いす!とにかく軽い。

自走 非課税 車いす

介助用ブレーキレバー ショックレスキャスター 重さ:9.9kg

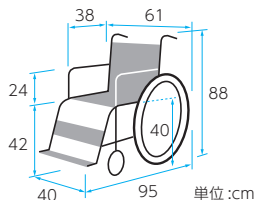

商品番号	TAISコード
21-5735-0	00175-000175
前輪: 6インチ 後輪: 22インチ	
折りたたみサイズ: 全幅 31 × 全高 66 × 全長 95cm	
レンタル月極価格	5,500円
ご利用者負担額	(1割) 550円 (2割) 1,100円

スキット4Lo(自走用)

SKT-4Lo

ミキ

自走 非課税 車いす

介助用ブレーキレバー ひじ当てウイング スイングアウト 背張り調節 ショックレスキャスター 重さ:13.7kg



低座面仕様で小柄な方や足こぎ走行に便利です。

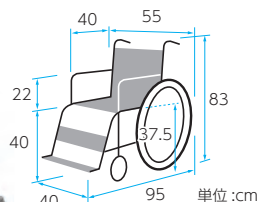

商品番号	TAISコード
21-5677-0	00122-000430
前輪: 6インチ 後輪: 20インチ	
折りたたみサイズ: 全幅 29 × 全高 63.5 × 全長 71cm	
レンタル月極価格	5,000円
ご利用者負担額	(1割) 500円 (2割) 1,000円

NA-3DX ブルー 自走用

自走 非課税 車いす

日進医療器
機能充実の、使いやすいモジュラー式車いすです。

介助用
ブレーキレバー

ひじ当て
ウイング

ひじ当て
高さ調節

スイング
アウト

背張り
調節

ショックレス
キャスター

重さ: 15.7kg

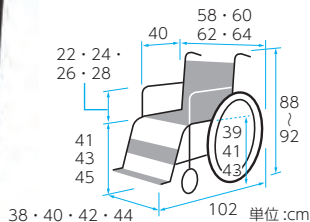

座幅	商品番号	TAISコード
38cm	21-5736-0	00175-000279
40cm	21-5712-0	00175-000279
42cm	21-5740-0	00175-000279
44cm	21-5721-0	00175-000279

前輪: 6インチ 後輪: 22インチ

折りたたみサイズ: 全幅 37 × 全高 64 ~ 68 × 全長 102cm

レンタル月極価格 **5,500円** ご利用者負担額 (1割) **550円** (2割) **1,100円**

NA-3DX ブルー 介助用

介助 非課税 車いす

日進医療器
機能充実の、使いやすいモジュラー式車いすです。

介助用
ブレーキレバー

ひじ当て
ウイング

ひじ当て
高さ調節

スイング
アウト

背張り
調節

ショックレス
キャスター

重さ: 14.5kg

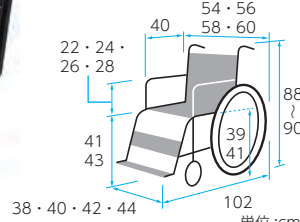

座幅	商品番号	TAISコード
38cm	21-5737-0	00175-000280
40cm	21-5711-0	00175-000280
42cm	21-5739-0	00175-000280
44cm	21-5720-0	00175-000280

前輪: 6インチ 後輪: 16インチ

折りたたみサイズ: 全幅 31 × 全高 64 ~ 66 × 全長 95cm

レンタル月極価格 **5,500円** ご利用者負担額 (1割) **550円** (2割) **1,100円**

スキット6 (介助用)

SKT-6

ミキ

介助 非課税 車いす

介助用
ブレーキレバー

ひじ当て
ウイング

スイング
アウト

背張り
調節

ノーバンク
タイヤ

重さ: 14.7kg



回転半径49cm。
驚異の小回りが実現しました。

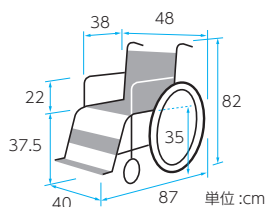

商品番号	TAISコード
21-5679-0	00122-000375

キャスター: 前・後 4インチ 後輪: 14インチ

折りたたみサイズ: 全幅 23 × 全高 62 × 全長 69cm

レンタル月極価格 **5,500円** ご利用者負担額 (1割) **550円** (2割) **1,100円**

スキット7 (介助用)

SKT-7

ミキ

介助 非課税 車いす

介助用
ブレーキレバー

ひじ当て
ウイング

スイング
アウト

背張り
調節

ショックレス
キャスター

ティルト

重さ: 19.0kg



チルト仕様で全幅がわずか48cmとコンパクト。狭い場所でも座面角度を調整してゆったり楽に座れます。

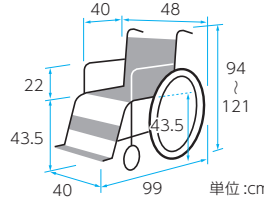

商品番号	TAISコード
21-5722-0	00122-000433

前輪: 6インチ 後輪: 14インチ チルト角度: 0° ~ 約 30°

折りたたみサイズ: 全幅 32 × 全高 70 × 全長 72cm

耐荷重: 100kg

レンタル月極価格 **8,000円** ご利用者負担額 (1割) **800円** (2割) **1,600円**

座王 (ティルト介助用)

NAH-F5 (転倒防止付)

日進医療器

介助 非課税 車いす

介助用
ブレーキレバー

ひじ当て
ウイング

ひじ当て
高さ調節

スイング
アウト

背張り
調節

ショックレス
キャスター

クッション付

ティルト

重さ: 20.0kg



肩、胸部、腹部をゆったりさせた快適な安定姿勢を保つことができます。

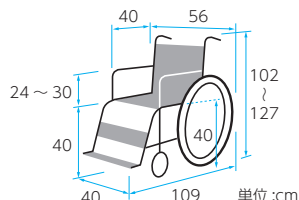

※前座高・後座高・ひじ高はクッションの厚み含まず

カラー	商品番号	TAISコード
グレイッシュブルー	21-5731-0	00175-000304

前輪: 6インチ 後輪: 16インチ ティルト角度: -4° ~ 30°

折りたたみサイズ: 全幅 33 × 全高 66 × 全長 103cm

耐荷重: 100kg クッション厚さ: 5cm

レンタル月極価格 **8,000円** ご利用者負担額 (1割) **800円** (2割) **1,600円**

マイチルト・コンパクト

-3D MH-CR3D

松永製作所

介助 非課税 車いす

介助用
ブレーキレバー

ひじ当て
高さ調節

スイング
アウト

背張り
調節

クッション付

ティルト

リクライニング

重さ: 24.5kg



超スリム＆コンパクトなティルト＆リクライニング車いすです。

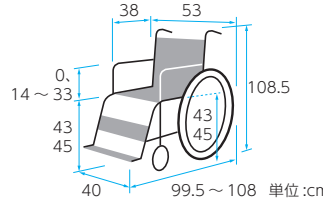

※前座高・後座高・ひじ高はクッションの厚み含まず

カラー	商品番号	TAISコード
ブルー	21-5949-0	00066-000307

前輪: 6インチ 後輪: 12インチ

ティルト角度: 0° ~ 30° リクライニング角度: 90° ~ 125°

耐荷重: 75kg クッション厚さ: 前8、後4cm

レンタル月極価格 **8,000円** ご利用者負担額 (1割) **800円** (2割) **1,600円**

アウルREHA 3D

車いす付属品

加地

3D形状が骨盤の後傾による前ずれを防ぎます。
底面テーパーによりスリングシートにフィットします。



商品名	商品番号	TAISコード
3Dレギュラー	29-6844-1	00540-000030
サイズ：幅40×奥行40×厚さ7.5（着座面5.3）cm		重さ：1.7kg

レンタル 月極価格	2,500 <small>税別</small> 円	ご利用者 負担額	(1割) 250 <small>税別</small> 円	(2割) 500 <small>税別</small> 円
--------------	---------------------------	-------------	------------------------------	------------------------------

商品名	商品番号	TAISコード
3Dハイ	29-6848-1	00540-000031
サイズ：幅40×奥行40×厚さ11（着座面6.5）cm		重さ：1.9kg

材質/本体：ウレタン合成皮革 中材：エクスジェル、ウレタンフォーム
カバー：ポリエステル・ウレタンフォーム・ウレタンフィルム

レンタル 月極価格	2,500 <small>税別</small> 円	ご利用者 負担額	(1割) 250 <small>税別</small> 円	(2割) 500 <small>税別</small> 円
--------------	---------------------------	-------------	------------------------------	------------------------------

アルファラクッション

車いす付属品

撥水・防水

タイカ

撥水・防水・制菌加工のカバーです。3層のゲルサンド構造がお尻をしっかりと包み込み、安定感のある座り心地を実現します。



商品番号	TAISコード
29-6552-1	00563-000017
サイズ：幅40×奥行40×厚さ6cm	
重さ：0.6kg	

材質/本体：アルファゲル、ウレタンフォーム

カバー：天面・側面 / (表)ポリエステル (裏)ポリウレタン 底面 / ポリエステル、メタクリル樹脂

レンタル 月極価格	2,000 <small>税別</small> 円	ご利用者 負担額	(1割) 200 <small>税別</small> 円	(2割) 400 <small>税別</small> 円
--------------	---------------------------	-------------	------------------------------	------------------------------

リフレックス(40×40)

車いす付属品

ユーキ・トレーディング

エアタイプのクッションなのに、面倒なバルブ調節の必要なし。ただ座るだけで、坐骨周辺の床ずれリスクを軽減し、座位の安定を提供します。



商品番号	TAISコード
29-6534-1	00468-000034
サイズ：幅40×奥行40×厚さ8cm	
重さ：0.7kg	

材質/本体：ウレタンフォーム、ポリエステル カバー：ナイロン

レンタル 月極価格	2,000 <small>税別</small> 円	ご利用者 負担額	(1割) 200 <small>税別</small> 円	(2割) 400 <small>税別</small> 円
--------------	---------------------------	-------------	------------------------------	------------------------------

ワンタッチシートベルト

車いす付属品

MS-111

ミキ

座位をしっかりと安定させます。



商品番号	TAISコード
29-5959-1	00122-000225
サイズ：幅5×長さ80～100cm	

レンタル 月極価格	500 <small>税別</small> 円	ご利用者 負担額	(1割) 50 <small>税別</small> 円	(2割) 100 <small>税別</small> 円
--------------	-------------------------	-------------	-----------------------------	------------------------------

ベスポジェルクッション

車いす付属品

ケーブ

前後を変えることで、活動補助と姿勢保持の2種類の用途に対応する体圧分散クッションです。

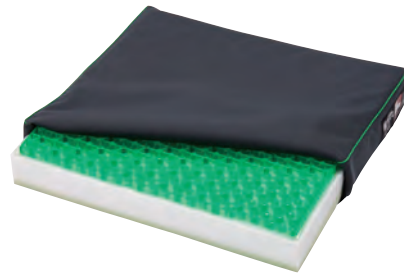

商品番号	TAISコード
29-6516-1	00206-000072
サイズ：幅40×奥行40×厚さ6.5cm	
重さ：1.6kg	

材質/本体：ポリウレタンジェル、ウレタンフォーム

カバー：上面：ポリエステル100%ポリウレタンフィルムラミネート加工布(防水・制菌・吸湿速乾)、下面：ターポリン布(すべり止め加工、防水)

レンタル 月極価格	2,000 <small>税別</small> 円	ご利用者 負担額	(1割) 200 <small>税別</small> 円	(2割) 400 <small>税別</small> 円
--------------	---------------------------	-------------	------------------------------	------------------------------

ロホクッション

車いす付属品

ミドルタイプ

アビリティーズ・ケアネット



商品番号	商品コード
29-0931-1	NIHONABIR-5326-00
サイズ：幅38×奥行38×セルの高さ7.5cm	
重さ：1kg	

材質/本体：耐失禁ネオプレンラバー カバー：伸縮性ナイロン(裏面ノンスリップ加工)

レンタル 月極価格	4,000 <small>税別</small> 円	ご利用者 負担額	(1割) 400 <small>税別</small> 円	(2割) 800 <small>税別</small> 円
--------------	---------------------------	-------------	------------------------------	------------------------------

ダイヤスロープ ウェルファン

スロープ

商品名	商品番号	TAISコード
76-10	28-0992-1	01115-000018
サイズ: 幅76×奥行3.5×高さ1cm	有効幅: 73cm	勾配度数: 14°
レンタル月極価格 500 円	ご利用者負担額 (1割) 50 円	(2割) 100 円
商品名	商品番号	TAISコード
76-15	28-0993-1	01115-000005
サイズ: 幅76×奥行5.5×高さ1.5cm	有効幅: 71cm	勾配度数: 14°
レンタル月極価格 500 円	ご利用者負担額 (1割) 50 円	(2割) 100 円
商品名	商品番号	TAISコード
76-20	28-0987-1	01115-000006
サイズ: 幅76×奥行7.5×高さ2cm	有効幅: 69cm	勾配度数: 14°
レンタル月極価格 500 円	ご利用者負担額 (1割) 50 円	(2割) 100 円
商品名	商品番号	TAISコード
76-25	28-0994-1	01115-000007
サイズ: 幅76×奥行9.5×高さ2.5cm	有効幅: 67cm	勾配度数: 14°
レンタル月極価格 500 円	ご利用者負担額 (1割) 50 円	(2割) 100 円
商品名	商品番号	TAISコード
76-30	28-0988-1	01115-000008
サイズ: 幅76×奥行11.5×高さ3cm	有効幅: 65cm	勾配度数: 14°
レンタル月極価格 500 円	ご利用者負担額 (1割) 50 円	(2割) 100 円
商品名	商品番号	TAISコード
76-35	28-0995-1	01115-000009
サイズ: 幅76×奥行13.5×高さ3.5cm	有効幅: 68cm	勾配度数: 14°
レンタル月極価格 1,000 円	ご利用者負担額 (1割) 100 円	(2割) 200 円



商品名	商品番号	TAISコード
76-40	28-0989-1	01115-000010
サイズ: 幅76×奥行15.5×高さ4cm	有効幅: 66cm	勾配度数: 14°
レンタル月極価格 1,000 円	ご利用者負担額 (1割) 100 円	(2割) 200 円
商品名	商品番号	TAISコード
76-45	28-0996-1	01115-000011
サイズ: 幅76×奥行17.5×高さ4.5cm	有効幅: 64cm	勾配度数: 14°
レンタル月極価格 1,000 円	ご利用者負担額 (1割) 100 円	(2割) 200 円
商品名	商品番号	TAISコード
76-50	28-0990-1	01115-000012
サイズ: 幅76×奥行20×高さ5cm	有効幅: 62cm	勾配度数: 14°
レンタル月極価格 1,000 円	ご利用者負担額 (1割) 100 円	(2割) 200 円

ロード・折りたたみタイプ

モルテン

商品名	商品番号	TAISコード
150cm	28-1025-1	00054-000166
サイズ: 全長150×全幅72×厚さ7cm	折りたたみサイズ: 全長66×全幅72×厚さ30cm	重さ: 11kg
レンタル月極価格 6,000 円	ご利用者負担額 (1割) 600 円	(2割) 1,200 円
商品名	商品番号	TAISコード
175cm	28-1024-1	00054-000165
サイズ: 全長175×全幅72×厚さ7cm	折りたたみサイズ: 全長74×全幅72×厚さ30cm	重さ: 12kg
レンタル月極価格 6,500 円	ご利用者負担額 (1割) 650 円	(2割) 1,300 円
商品名	商品番号	TAISコード
200cm	28-1023-1	00054-000164
サイズ: 全長200×全幅72×厚さ7cm	折りたたみサイズ: 全長82×全幅72×厚さ30cm	重さ: 14kg
レンタル月極価格 7,000 円	ご利用者負担額 (1割) 700 円	(2割) 1,400 円
商品名	商品番号	TAISコード
250cm	28-1022-1	00054-000163
サイズ: 全長250×全幅72×厚さ7cm	折りたたみサイズ: 全長99×全幅72×厚さ30cm	重さ: 17kg
レンタル月極価格 9,000 円	ご利用者負担額 (1割) 900 円	(2割) 1,800 円
商品名	商品番号	TAISコード
285cm	28-1021-1	00054-000162
サイズ: 全長285×全幅72×厚さ7cm	折りたたみサイズ: 全長110×全幅72×厚さ30cm	重さ: 18kg
レンタル月極価格 10,000 円	ご利用者負担額 (1割) 1,000 円	(2割) 2,000 円



Care愛 ペンダントセット (床置き式)

認知症老人徘徊感知機器

タケトデンキ

超音波による高精度検知で離床を確実に検知します。コンセントがあればどこでも設置可能です。

超音波センサー

子機

親機

ペンダント

床置き(超音波センサー取付金具)

商品番号	TAISコード
01-0252-1	01398-00002

超音波センサーサイズ: 幅12.5×高さ3.7×奥行8.2cm 親機サイズ: 幅17.2×高さ9.7×奥行11.1cm

検知範囲: 徘徊モード0~2m (モードにより異なる)

レンタル月極価格 **8,000**円

ご利用者負担額 (1割) **800**円 (2割) **1,600**円

家族コール2・A ポケットタイプ HKP-2A

認知症老人徘徊感知機器

テクノスジャパン

ベッドからの離床をポケット受信機で報知します。滑り止め加工を施しています。



商品番号	商品コード
01-0246-1	00318-000058

床センサーサイズ: 幅100×奥行50×厚さ0.4cm 床センサーケーブル長さ: 約2.4m

レンタル月極価格 **6,500**円

ご利用者負担額 (1割) **650**円 (2割) **1,300**円

玄関用段差解消機 UDC-100

移動用リフト

使用場所: 玄関 使用条件: 段差移動

いすら

狭い玄関でも設置可能な電動昇降式段差解消機です。



商品番号	TAISコード
22-5929-1	00084-000096

サイズ: 幅50×奥行60×高さ76~116cm 座面高さ: 42~80cm

重さ: 32kg 耐荷重: 100kg

レンタル月極価格 **15,000**円

ご利用者負担額 (1割) **1,500**円 (2割) **3,000**円

特殊寝台・付属品

床ずれ防止用具

体位変換器

認知症老人徘徊感知器

手すり

歩行補助杖

歩行器

車いす・付属品

スロープ

移動用リフト・リフト

地域限定商品

移動用リフト リーチ

使用場所：玄関 使用条件：段差移動
モルテン

移動用リフト

スロープが置けないスペースにも設置できるコンパクトサイズです。電源不要でフットポンプについているペダルを踏むとテーブルが昇降します。



商品名	商品番号	TAISコード
ロングタイプ	22-5932-1	00054-000171
サイズ：全幅100・107・114×奥行125cm テーブルサイズ：全幅76・83・90×奥行125×高さ8~40cm		
重さ：65kg 最大上昇荷重：100kg		
レンタル 月極価格	9,000円 <small>(税込)</small>	ご利用者 負担額 (1割) 900円 <small>(税込)</small> (2割) 1,800円 <small>(税込)</small>

電動昇降座いす
独立宣言ツイスト(ブルー)使用場所：居室 使用条件：立ち上がり
コムラ製作所

移動用リフト

起立・着座がしやすい、座いすの電動昇降機能と回転機能付。



商品番号	TAISコード	
22-5735-1	00088-000014	
サイズ：幅64.5×奥行82.5×高さ94cm 座面高さ：16~57.5cm		
重さ：46kg 耐荷重：80kg 使用電源：AC100V		
レンタル 月極価格	13,000円 <small>(税込)</small>	ご利用者 負担額 (1割) 1,300円 <small>(税込)</small> (2割) 2,600円 <small>(税込)</small>

独立宣言ローザ・コンパクトシート
DSRS-C使用場所：居室 使用条件：立ち上がり
コムラ製作所

移動用リフト

上下ストロークは59.5cm。座板高さは1.5~61cmまで高さ調節可能。アームレストは跳ね上げできるので、ベッド・車イスへの移乗にも利用できます。



商品番号	TAISコード	
22-5833-1	00088-000022	
サイズ：幅55×奥行81×高さ97.5cm 座面高さ：1.5~61cm		
重さ：42kg 耐荷重：80kg(座面) 使用電源：AC100V		
レンタル 月極価格	15,000円 <small>(税込)</small>	ご利用者 負担額 (1割) 1,500円 <small>(税込)</small> (2割) 3,000円 <small>(税込)</small>

独立宣言リクライニング
DSREC使用場所：居室 使用条件：立ち上がり
コムラ製作所

移動用リフト

背もたれと座板と一緒に傾斜する電動チルト機構と背もたれが後ろに傾斜する電動リクライニング機構が備わっています。



商品番号	TAISコード	
22-5706-1	00088-000015	
サイズ：幅66×奥行101.5×高さ95.5cm 座面高さ：16~57.5cm		
リクライニング角度：105°~135° ティルト稼働範囲：30°		
重さ：45kg 耐荷重：100kg 使用電源：AC100V		
レンタル 月極価格	15,000円 <small>(税込)</small>	ご利用者 負担額 (1割) 1,500円 <small>(税込)</small> (2割) 3,000円 <small>(税込)</small>

独立宣言暖らん
DSDAR使用場所：居室 使用条件：立ち上がり
コムラ製作所

移動用リフト

座いすの昇降と座いすのスライド機能が特徴です。座板が16.5cm前方へ移動する電動スライド機能により、こたつへの出入りが楽にできます。座板横についているレバーを操作することで背もたれを95°~120°にリクライニングさせることができます。



商品番号	TAISコード	
22-5821-1	00088-000021	
サイズ：幅64~58×奥行99.5~116×高さ97cm 座面高さ：16~57cm		
重さ：58kg 耐荷重：80kg 使用電源：AC100V		
レンタル 月極価格	16,000円 <small>(税込)</small>	ご利用者 負担額 (1割) 1,600円 <small>(税込)</small> (2割) 3,200円 <small>(税込)</small>

車椅子用電動昇降機 UD-550

使用場所：屋外 使用条件：直進進入
いورا

移動用リフト

柱2本で支える構造のため、電動車椅子はもちろん、介護者も同乗できます。



商品番号	TAISコード	
22-5787-1	00084-000038	
サイズ：幅110×長さ(スロープを下げたとき)156×高さ156.5~272.5cm		
テーブル内寸：幅74.5×長さ122cm 昇降範囲：6.5~120cm		
スロープ：幅74×長さ30cm プリッジ：幅74×長さ30cm		
昇降時間：50Hz=67秒/60Hz=57秒 重さ：97kg		
耐荷重：200kg スロープ角度：10度 使用電源：AC100V		
レンタル 月極価格	45,000円 <small>(税込)</small>	ご利用者 負担額 (1割) 4,500円 <small>(税込)</small> (2割) 9,000円 <small>(税込)</small>

介護保険制度について

介護保険制度の概要や利用手順をご紹介します。

■改定後の介護保険制度のサービス利用上限額

加入する方	第1号被保険者 (65歳以上の方)	第2号被保険者 (40歳から64歳までの医療 保険に加入している方)	要介護・ 要支援区分	想定される状態	居宅介護サービス費等及び介護予防サービス費等	
					支給限度額(月額)	ご利用負担額(月額)
加入する方			要支援1	日常生活上の基本動作をほぼ自分で行うことができるが、日常生活動作の介助や現在の状態の防止により要介護状態となることの予防に資するよう、手段的日常生活動作において何らかの支援を要する状態。	50,030円	5,003円
			要支援2	要支援1の状態から、手段的日常生活動作を行う能力がさらに低下し、何らかの支援が必要となる状態。	104,730円	10,473円
			要介護1	要支援2の状態から、手段的日常生活動作を行う能力が一部低下し、部分的な介護が必要となる状態。	166,920円	16,692円
			要介護2	要介護1の状態に加え、日常生活動作についても部分的な介護が必要となる状態。	196,160円	19,616円
			要介護3	要介護2の状態と比較して、日常生活動作及び手段的日常生活動作の両方の観点からも著しく低下し、ほぼ全面的な介護が必要となる状態。	269,310円	26,931円
介護サービスの利用	右表の想定される状態にあてはまる要支援状態または要介護状態の方。		要介護4	要介護3の状態に加え、さらに動作能力が低下し、介護なしには日常生活を営むことが困難となる状態。	308,060円	30,806円
	初老期認知症、脳血管疾患など16種類の病気により要介護状態や要支援状態になった方。		要介護5	要介護4の状態よりさらに動作能力が低下しており、介護なしには日常生活を行うことがほぼ不可能な状態。	360,650円	36,065円
	原則として年齢・退職年金からの天引き					
	加入している医療保険と併せて徴収					

※支払い方法は自治体により異なる方法がとられている場合もあります。

■介護保険の利用手続きとサービスの内容

2015年4月現在

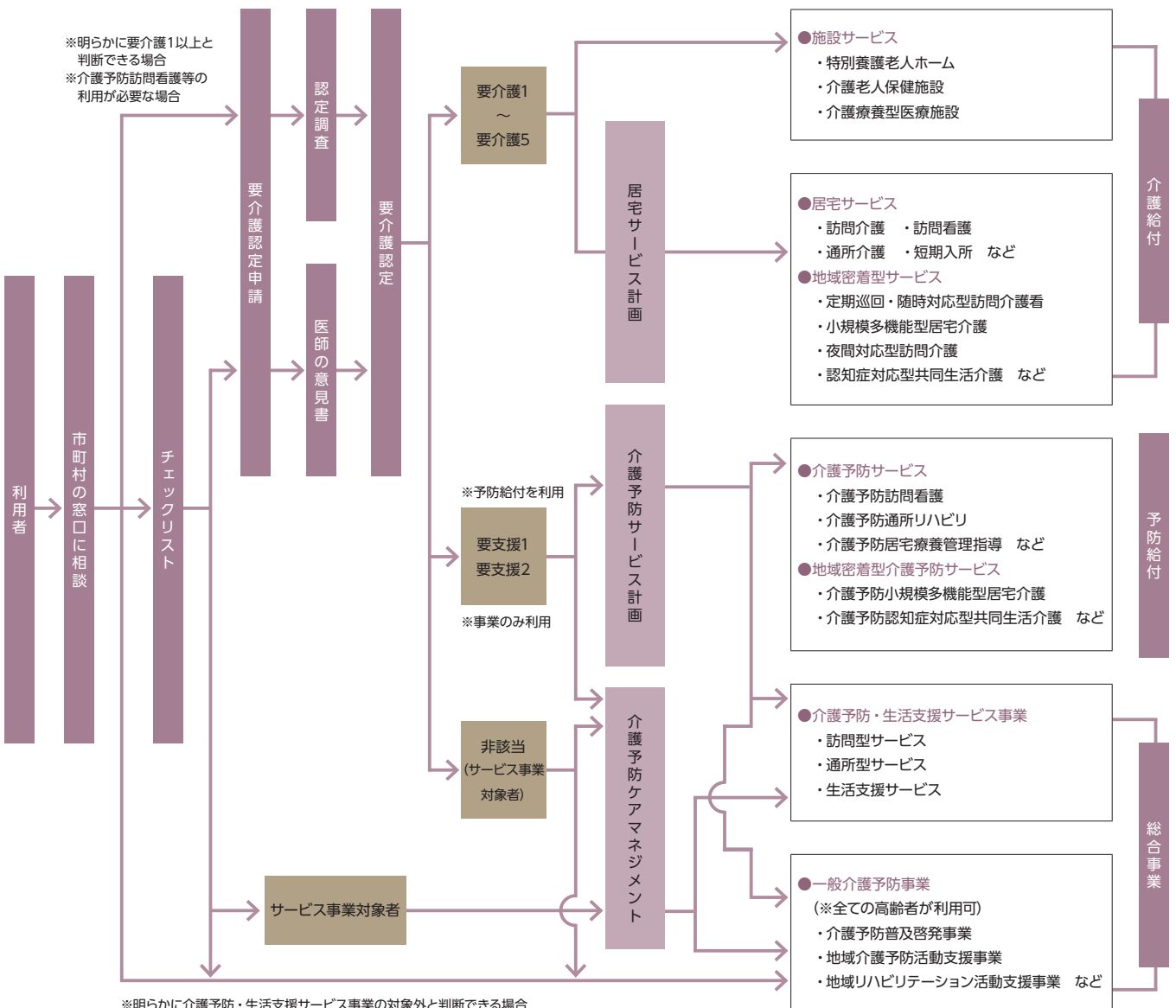

■介護保険制度での福祉用具サービス利用手順

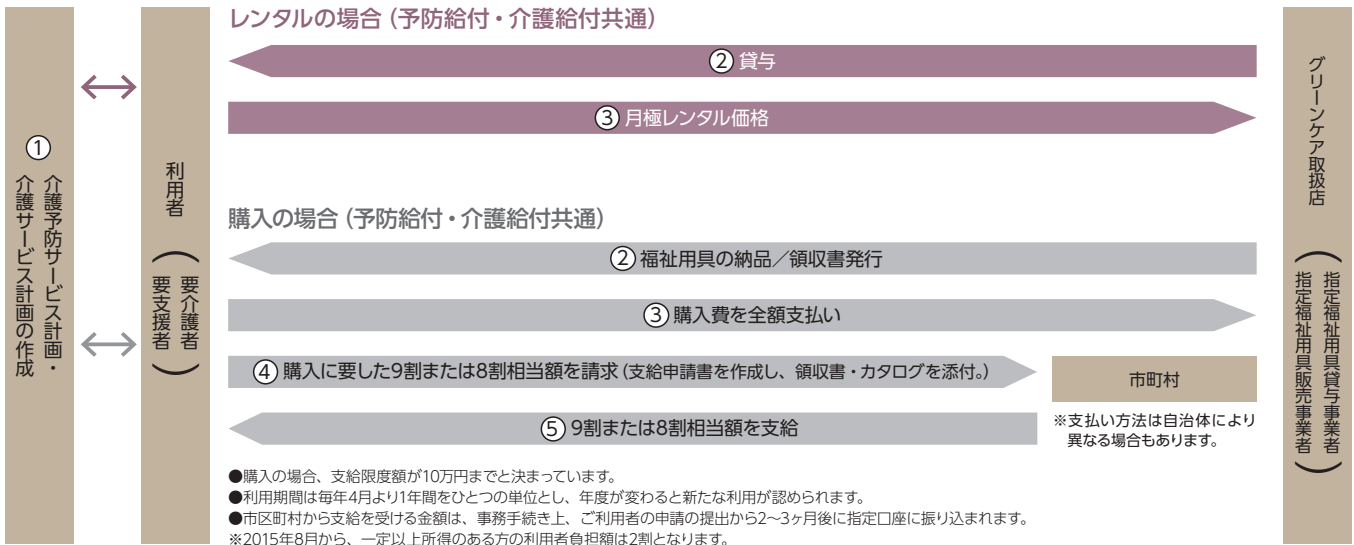

■軽度者等における福祉用具貸与の例外給付に関する取扱いについて

<例外給付に関する要件>

福祉用具が使用できる状態像及び、直近の認定基本調査の結果により、福祉用具の例外給付が適用されます。

●例外給付の必要性は、サービス担当者会議等を通じた適切なケアマネジメントにより、判断されます。【「※」については認定基本調査項目が無いため、「主治医から得た情報」及び「福祉用具専門相談員のほか軽度者の状態像について適切な助言が可能となる者が参加するサービス担当者会議」などを通じた適切なケアマネジメントにより判断されます。】また、がん末期の急速な状態悪化など、一定の状態に該当する者も、所定の手続きをふむことで、例外給付が認められます。

福祉用具の種目	使用が想定しにくい要介護度	福祉用具が使用できる状態像 (平成24年厚生労働省第95号告示第25号のイ)	認定基本調査の結果
車いす・車いす付属品	要支援1、要支援2、要介護1	次のいずれかに該当する者 ① 日常的に歩行が困難な者 ② 日常生活範囲における移動の支援が特に必要と認められる者	① 認定調査において歩行が「できない」 ② ※
特殊寝台・特殊寝台付属品	要支援1、要支援2、要介護1	次のいずれかに該当する者 ① 日常的に起き上がりが困難な者 ② 日常的に寝返りが困難な者	① 認定調査において起き上がりが「できない」 ② 認定調査において寝返りが「できない」
床ずれ防止用具・体位変換器	要支援1、要支援2、要介護1	日常的に寝返りが困難な者	認定調査において寝返りが「できない」
認知症老人徘徊感知機器	要支援1、要支援2、要介護1、要介護5	次のいずれにも該当する者 ① 意志の伝達、介護者への反応、記憶・理解のいずれかに支障がある者 ② 移動において全介助を必要としない者	① 下記のいずれかに該当する者 ・認定調査において意志の伝達が「他者にできる」以外 ・認定調査において認知機能(3群の3-2~3-7)のいずれかが「できない」 ・認定調査において精神・行動障害(4群+3-8、3-9)のいずれかが「ない」以外 ・その他、主治医意見書において、認知症の症状がある旨が記載されている場合 ② 認定調査において移動が「全介助」以外
移動用リフト (つり具の部分を除く)	要支援1、要支援2、要介護1、要介護2	次のいずれかに該当する者 ① 日常的に立ち上がりが困難な者 (注:昇降座椅子以外) ② 移動が一部介助又は全介助を必要とする者 ③ 生活環境において段差の解消が必要と認められる者 (段差解消機のみ)	① 認定調査において立ち上がりが「できない」 ② 認定調査において移乗が「一部介助」又は「全介助」 ③ ※
自動排泄処理装置 (尿のみを自動的に吸引する機能のものを除く)	要支援1、要支援2、要介護1、要介護2、要介護3	次のいずれにも該当する者 ① 排便が全介助を必要とする者 ② 移乗が全介助を必要とする者	① 認定調査において排便が「全介助」 ② 認定調査において移乗が「全介助」

注:昇降座椅子については、認定調査項目で判断する場合、「立ち上がり」ではなく「移乗」で判断する。「立ち上がり」は椅子やベッド、車いすに座っている状態からの立ち上がりを評価するものである。昇降座椅子は「床からの昇降」を補助するものであるため、「畳からポータブルトイレへの乗り移り」を評価する「移乗」の認定調査項目を用いる必要がある。(H19.3.30付老健局振興課長通知Q&Aより)

福祉用具の選定・使用における、福祉用具専門相談員およびケアマネジャーの役割

①福祉用具については、その特性と利用者の心身の状況等とが適合した選定が重要であることから、その利用に当たっては、利用者の心身の状況、福祉用具の特性、その者の置かれている環境等に留意して居宅サービス計画を作成すること。

②介護支援専門員が居宅サービス計画に福祉用具を位置付ける場合は、本判断基準の活用を図るとともに「使用が想定しにくい状態像」又は「使用が想定しにくい要介護度」に該当している場合、サービス担当者会議その他の機会を通じて、福祉用具に関わる専門職から、専門的な見地からの意見を求め、その妥当性について検討した上で、自立支援に資する居宅サービス計画の作成に努めること。

③現に福祉用具を使用しており、本判断基準の「使用が想定しにくい状態像」又は「使用が想定しにくい要介護度」に該当している利用者については、サービス担当者会議その他機会を通じて、速やかにその妥当性について検討し、適宜居宅サービス計画の見直しを行うこと。

④福祉用具専門相談員をはじめ当該利用者に関わる福祉用具の専門職は、サービス担当者会議その他の機会を通じ、利用者の心身の状況、福祉用具の特性、その者の置かれている環境等を十分に踏まえ、福祉用具が適切に選定され、かつ、使用されるよう、介護支援専門員に対して専門的知識に基づき助言を行うこと。

グリーンケア福祉用具サービスのご案内

■サービスのご利用方法

まずはご相談ください。福祉用具の専門家のご利用をサポートします。

グリーンケア取扱店では福祉用具専門相談員が常駐し、ご質問やご要望をお聞きします。

福祉用具導入にあたっては、その過程をひとつひとつ注意深く検討し、ご利用者の生活向上に最適な福祉用具をご提供します。

また、介護保険や福祉用具に関するさまざまな情報の提供も、随時行っています。いつでも、お気軽にご相談ください。

■レンタル福祉用具ご提供の流れ

ご利用者の状況確認

ご利用者のご自宅を訪問し、身体状況やご家族の状況、お住まいの環境などを確認します。その上で生活機能の維持・向上のためにどのような福祉用具が適切かを検討します。



サービスの必要性の検討と選定

サービス担当者会議では、ケアマネジャーなどと連携し、専門的な立場から介護予防や自立支援、介護の負担軽減に役立つ最適な福祉用具を提案します。そしてご利用者やご家族のご意見をうかがいながら選定します。



サービスの再検討

サービス担当者会議においてケアマネジャーなどと連携し、ご利用者のお話をお聞きした上で、福祉用具の利用の継続を再検討し、必要に応じて迅速に対応します。



福祉用具のお届け

納品前に、福祉用具をしっかり点検。安全を確認した後ご指定の日時、場所にスタッフがお届けし、取付や調整を行います。その際、ご利用者の環境や状況に適合しているかどうかを再確認します。また、練習もしていただけます。



アフターサービス

ご利用中は定期的におうかがいし、ご利用者の状況や環境に変化はないか、福祉用具が生活向上に役立っているか、福祉用具の不具合や故障はないかを確認します。



使用方法のご説明

くらしに上手にとり入れ、目的に応じて役立てていただけるよう、また、安全にお使いいただけるよう、納得していただけるまで使用方法をご説明し、必要な場合は一緒に使い方の練習もします。

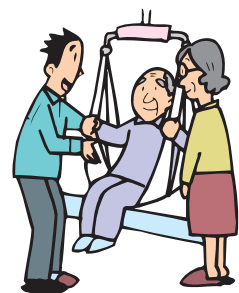

緊急時の対応

●事故やトラブルなど、福祉用具に関する緊急事態が発生した場合は専門スタッフが対応しますのでグリーンケア取扱店までご連絡ください。

購入対象品

レンタルの場合と同様、ご利用者とご家族の立場に立ってご相談におこたえます。下記の商品群についてもグリーンケア取扱店が責任をもっておうかがいいたします。お気軽にご相談ください。

- 腰掛便座
- 入浴補助用具・簡易浴槽
- 住宅改修用品
- 介護保険対象外販売品

レンタル終了とお引取り

●レンタル期間中にレンタル契約を終了し引取りを希望される場合は、事前に取扱店にお電話ください。レンタル契約を終了する日とお引取り日時をご相談の上、引取りにおうかがいします。

●レンタル期間満了日の7日前までにお客様から契約終了のご連絡がない場合は、レンタル期間満了日の翌日から更に1ヶ月間、同じ契約内容で自動的に更新されます。

●レンタル期間中にご利用者の身体状況やご自宅の状況の変化などにより他の福祉用具に変更される場合は、前のレンタル契約を終了し、新しく変更後の商品についてレンタル契約書を作成します。

■ご利用価格のご案内

カタログの表示価格は、介護保険をご利用される場合に対応しています。

本カタログ中に表示されているマーク **非課税** はご利用の際、消費税がかからない福祉用具です。

介護保険レンタル対象品について

レンタル価格について

- ・取扱店別紙価格表または各商品に提示されている価格をご覧ください。
- ・介護保険認定の場合、月極レンタル価格の1割分をご負担いただくことになります。(2015年8月からは、一部の利用者の負担額は2割となります。)
- ・介護保険で認定されない場合、介護保険でのご利用上限額を越える場合、介護保険適用外になった場合は、レンタル料金全額がご利用者負担となります。(ご利用上限額を超える場合は、超えた金額のみ全額ご利用者負担となります。) ご了承ください。

レンタル料金の計算方法

- ・レンタル料金は1ヶ月単位で計算し、日割り計算はしておりません。

レンタル開始月および終了月の計算方法

- ①レンタル開始月のレンタル料金
レンタル開始日が開始月の15日以前の場合
……月額レンタル料金全額
レンタル開始日が開始月の16日以降の場合
……月額レンタル料金の2分の1相当額
- ②レンタル終了月のレンタル料金
レンタル終了日が終了月の15日以前の場合
……月額レンタル料金の2分の1相当額
レンタル終了日が終了月の16日以降の場合
……月額レンタル料金全額
- ③1ヶ月以内レンタル料金
レンタル期間が1ヶ月以内の場合のレンタル料金
……月額レンタル料金全額

組立て・配送料

【介護保険で認定される場合】

- ・レンタル価格の中に組立て・配送料(組立て搬入・搬出費)が含まれています。

・次の場合はレンタルご利用料金とは別途、組立て・配送料を申し受ける場合があります。詳しくは取扱店スタッフにご相談ください。

- ①搬入・搬出業務の際、特別な作業や措置が必要な場合。
- ②遠距離、山間、離島等への搬入・搬出業務。
- ③介護保険の指定事業者申請した際、通常登録していた地域以外への搬入・搬出業務。
- ④契約期間中にお客様の都合(転居等)により、レンタル商品の移動を行う場合。

【介護保険以外でご利用の場合】

- ・取扱店別紙価格表をご覧ください。

レンタル料金のお支払い

- ・お支払方法とお支払い期日については、ご相談の上、別紙をご覧ください。
- ・ご利用いただいているにもかかわらず、料金のお支払いがない場合はやむを得ず福祉用具を引き取らせていただく場合もございます。

介護保険対象購入品について

販売価格について

- ・各商品に提示されている価格をご覧ください。
- ・介護保険認定の場合、年間10万円を上限に購入金額の9割分が支給されます。(2015年8月からは、一部の利用者は購入金額の8割分が支給されます。)

組立て・配送料

- ・商品の代金とは別途、組立て・配送料を申し受ける場合もあります。詳しくは取扱店スタッフにご相談ください。

介護保険対象外 販売品について

販売価格について

- ・各商品に提示されている価格をご覧ください。

組立て・配送料

- ・商品の代金とは別途、組立て・配送料を申し受ける場合もあります。詳しくは取扱店スタッフにご相談ください。

ご注意

福祉用具が正常に作動しなくなった場合には、速やかに修理・お取替えいたします。(ただし、お客様の故意または過失あるいは取扱説明に反した使用による場合は、修理およびお取替えの費用はお客様のご負担となりますので、ご了承ください。)

介護保険レンタル対象品は次のような利用方法も可能です。ご利用者の状況に応じて、目的にあった福祉用具を選びましょう。詳しくは、グリーンケア取扱店にお問合せください。

必要なとき、必要に応じて。

ご利用者の身体状況や使う場所の環境に応じて、常に最適な福祉用具が使えます。たとえば、はじめは足腰が弱かった方がリハビリやご家族の温かい介護によって、ご自分で歩けるようになったという場合には、車いすから歩行器や杖へ。自立した生活範囲をさらに広げることにつながります。

必要に応じてご利用になれます。



自走用車いす



歩行器



歩行補助杖

■個人情報の取扱いについて

個人情報の利用範囲は、お客様に開示した利用目的の範囲とし、目的外の利用は行わないものとします。

また、個人情報保護法の重要性を認識し、ガイドライン等を考慮するとともに、個人情報を取扱うために関係諸法令を遵守します。

グリーンケア取扱い福祉用具コード一覧

規格 P	商品名	TAIS/JAN/商品コード
特殊寝台 介護給付サービスコード171003 予防給付サービスコード671003		
特殊寝台付属品 介護給付サービスコード171004 予防給付サービスコード671004		
7	ケア優 2R-HF-DW	00200-000166
	ケア優 2S-HF-DW	FURANSUBED-CY2SHFDW
	ケア優 2R-HH-DW	FURANSUBED-CY2HHDW
	ケア優 2S-HH-DW	FURANSUBED-CY2SHHDW
	ケア優 3R-HF-DW	FURANSUBED-CY3HFDW
	ケア優 3S-HF-DW	FURANSUBED-CY3SHFDW
	ケア優 3R-HH-DW	FURANSUBED-CY3HHDW
	ケア優 3S-HH-DW	FURANSUBED-CY3SHHDW
	ケア優 2R-HF-B	FURANSUBED-CY2HFBC
	ケア優 2S-HF-B	FURANSUBED-CY2SHFBC
	ケア優 2R-HH-B	FURANSUBED-CY2HHBC
	ケア優 2S-HH-B	FURANSUBED-CY2SHHBC
ケア優 3R-HF-B	FURANSUBED-CY3HFBC	
ケア優 3S-HF-B	FURANSUBED-CY3SHFBC	
ケア優 3R-HH-B	FURANSUBED-CY3HHBC	
ケア優 3S-HH-B	FURANSUBED-CY3SHHBC	
8	SR-100JJ CSIV (2本セット)	00200-000171
	SR-100JJ CSIV (1本)	00200-000171
	SR-100JJ CSBR (2本セット)	00200-000171
	SR-100JJ CSBR (1本)	00200-000171
	SR-300JJ CSIV (2本セット)	00200-000172
	SR-300JJ CSIV (1本)	00200-000172
	SR-300JJ CSBR (2本セット)	00200-000172
	SR-300JJ CSBR (1本)	00200-000172
	SR-100JJS CSBR (2本セット)	FURANSUBED-SR100JJS
	SR-100JJS CSBR (1本)	FURANSUBED-SR100JJS
	SR-800JJ(1本)	00200-000173
	SR-350JJ CS(1本)	00200-000471
カバー付サイドレール SR-100JJ CSIV(1本)	FURANSUBED-SR10C1050	
カバー付サイドレール SR-100JJ CSBR(1本)	FURANSUBED-SR10C1050	
カバー付サイドレール SR-100JJ CSIV(2本)	FURANSUBED-SR10C2050	
カバー付サイドレール SR-100JJ CSBR(2本)	FURANSUBED-SR10C2050	
9	ベッド用グリップ GR-510	00200-000428
	マルチ移動支援バー SE-07JJ	00200-000177
	イリリガートル棒 FF-522	00200-000131
	キャスター 50CAJW(4個1セット)	FURANSUBED-50CAJW
10	ミオレット・フォーユー1モーターレギュラー(機能タイプ)	00631-000186
	ミオレット・フォーユー1モーターレギュラー(機能タイプ)	00631-000189
	ミオレット・フォーユー2モーターレギュラー(機能タイプ)	00631-000192
	ミオレット・フォーユー2モーターレギュラー(機能タイプ)	00631-000195
	ミオレット・フォーユー3モーターレギュラー(機能タイプ)	00631-000198
	ミオレット・フォーユー3モーターレギュラー(機能タイプ)	00631-000201
	ミオレット・フォーユー1モーターレギュラー(体装フラットタイプ)	00631-000184
	ミオレット・フォーユー1モーターレギュラー(体装フラットタイプ)	00631-000187
	ミオレット・フォーユー2モーターレギュラー(体装フラットタイプ)	00631-000190
	ミオレット・フォーユー2モーターレギュラー(体装フラットタイプ)	00631-000193
	ミオレット・フォーユー3モーターレギュラー(体装フラットタイプ)	00631-000196
	ミオレット・フォーユー3モーターレギュラー(体装フラットタイプ)	00631-000199
11	ミオレット・フォーユー1モーターレギュラー(体装宮付タイプ)	00631-000185
	ミオレット・フォーユー1モーターレギュラー(体装宮付タイプ)	00631-000188
	ミオレット・フォーユー2モーターレギュラー(体装宮付タイプ)	00631-000191
	ミオレット・フォーユー2モーターレギュラー(体装宮付タイプ)	00631-000194
	ミオレット・フォーユー3モーターレギュラー(体装宮付タイプ)	00631-000197
	ミオレット・フォーユー3モーターレギュラー(体装宮付タイプ)	00631-000200
	サイドレール BG-75J(1本)	00631-000151
	ロングサイドレール BG-96J(1本)	00631-000150
	ショートサイドレール PA500-FU44(1本)	00631-000202
	安心ひざパッド付自動ロック式 ベッド用グリップ ニーパロP	00631-000181
	キャスター PC500-FU8CKS(4個1セット)	00631-000206
	45mm/ハイトスペーサー PC501-FU45(4個1セット)	00631-000205
12	楽匠Z 2モーター91cm幅4ヶコーナー (樹脂製・木目調)KQ-7231	00170-000777

規格 P	商品名	TAIS/JAN/商品コード
12	楽匠Z 2モーター91cm幅4ヶコーナー (樹脂製・木目調)KQ-7231S/スマートハンドル付	00170-000781
	楽匠S KQ-9231 91cm幅レギュラー	00170-000519
	ベッドサイドレール KS-161Q (2本セット)	00170-000527
13	ベッドサイドレール KS-161Q (1本)	00170-000527
	スイングアーム介助バー KS-096A	00170-000551
	ベルトセット付リハビリテーブル KF-840BS	00170-000489
	オーバーベッドテーブル KF-833LA	00170-000315
	ベッドサイドテーブルKF-1920	00170-000716
	ベッドサイドテーブル KF-192	00170-000233
14	ベッドサイドテーブル ST-136N LO	00200-000410
	ガス圧式昇降ベッドテーブル PZT-840	00631-000178
	オーバーテーブル(ケア優用) K-135CY SEAHONENCE-K-135CY	00631-000121
	ミオレット・フォーユー専用オーバーテーブルPGT-400UM	00631-000121
	オーバーテーブル KQ-060L	00170-000374
	ケアスライダー(MEMS)	00054-000033
16	ティコプ移乗用介助ベルト AB31	00030-000142
	ケアブリーズ 90cm幅レギュラー	00523-000019
	ケアブリーズ 90cm幅ショート	00523-000019
	ケアブリーズ 83cm幅レギュラー	00523-000019
	ケアブリーズ 83cm幅ショート	00523-000019
	ケアデュオ 90cm幅レギュラー	00614-000007
17	ケアデュオ 90cm幅ショート	00614-000007
	ケアデュオ 90cm幅セミロング	00614-000007
	ケアデュオ 83cm幅ショート	00614-000007
	ケアざらり 91cm幅レギュラー	00614-000006
	ケアざらり 91cm幅ショート	00614-000006
	ケアざらり 83cm幅レギュラー	00614-000006
18	アルファブラすくっと防水 91cm幅レギュラー	00563-000024
	ソフィアグリーンマットレス 91cm幅	00054-000034
	ソフィアグリーンマットレス 83cm幅	00054-000034
	フロラグリーンケアマットレス 90cm幅 CR-480	00206-000052
	フロラグリーンケアマットレス 83cm幅 CR-470	00206-000052
	プレグラマーマットレス 91cm幅 KE-551	00170-000159
20	プレグラマーマットレス 83cm幅 KE-553	00170-000142
	ダブルウェーブマットレス 90cm幅レギュラー	00167-000184
	ダブルウェーブマットレス 90cm幅ショート	00167-000184
	床ずれ防止 介護給付サービスコード171005 予防給付サービスコード671005	
21	ケアリラックス 91cm幅(RLX-910)	00614-000003
	ケアリラックス 91cm幅ショート (RLX-910ショート)	00614-000003
	ケアリラックス 83cm幅(RLX-830)	00614-000003
	プレイラハイブリッド・ケアマットレス 91cm幅(BRH-M-910R)	01149-000015
22	ディンブルマットレス900(CR-541)	00206-000070
	アルファブラF 撥水・防水 91cm幅レギュラー(MB-FW1R)	00563-000059
	ステージア 91cm幅(MSTA91)	00054-000115
	ステージア 91cm幅ショート(MSTA91S)	00054-000115
23	ステージア 83cm幅(MSTA83)	00054-000115
	エアマスターネクサス 90cm幅(CR-610)	00206-000067
	エアマスターネクサス 84cm幅(CR-600)	00206-000067
	エアマスターネクサスRセット 90cm幅(CR-663)	00206-000083
24	エアマスターネクサスRセット 90cm幅ショート(CR-667)	00206-000085
	エアマスターネクサスRセット 84cm幅(CR-660)	00206-000082
	エアマスターネクサスRセット84cm幅ショート(CR-665)	00206-000084
	ブランデ 91cm幅(MGRA91)	00054-000071
25	ブランデ 83cm幅(MGRA83)	00054-000071
	オスカー 91cm幅(MOSC91)	00054-000137
	オスカー 91cm幅ショート(MOSC91S)	00054-000137
	オスカー 83cm幅(MOSC83)	00054-000137
33	オスカー 83cm幅ショート(MOSC83S)	00054-000137
	ビッグセルインフィニティ 90cm幅(CR-555)	00206-000074
	ビッグセルインフィニティプラス 90cm幅(CR-565)	00206-000076
	ナッソー 91cm幅	00054-000091

規格 P	商品名	TAIS/JAN/商品コード
23	ナッソー 83cm幅	00054-000091
	クレイド 91cm幅(MCRD91A)	00054-000031
	クレイド 83cm幅(MCRD83A)	00054-000031

体位変換器 介護給付サービスコード171006 予防給付サービスコード671006		
24	セロリ Aタイプまくら型	00054-000112
	セロリ Bタイプスネック型	00054-000113
	ナーセントパッドA	00149-000012
	ライトターンCタイプ	00149-000017

徘徊感知機器 介護給付サービスコード171011 予防給付サービスコード671011		
25	家族コール2・Aタイプ HK-2A	00318-000055
	家族コール2・Bタイプ HK-2B	00318-000056
	家族コール2・Cタイプ HK-2C(自在クランプ)	00318-000057
	家族コール2・Cタイプ HK-2C(固定スタンド)	00318-000057
	家族コール1・Aタイプ HK-1A	00318-000032
	家族コール1・Bタイプ HK-1B	00318-000033

手すり 介護給付サービスコード171007 予防給付サービスコード671007		
26	パディー I	00054-000054
	パディー I I型	00054-000054
	パディー I 丸型	00054-000054
	クロスバー固定式 1.2m	00054-000060
	クロスバー固定式 1.6m	00054-000060
	クロスバー固定式 2.0m	00054-000060
27	クロスバー跳ね上げ式 1.2m	00054-000059
	クロスバー跳ね上げ式 1.6m	00054-000059
	クロスバー跳ね上げ式 2.0m	00054-000059
	L型サイドバー90	00054-000065
	L型サイドバー45	00054-000066
	サイドバー	00054-000055
28	丸型ストッパー	00054-000061
	丸型サイドバー	00054-000064
	立位保持パッド	00054-000067
	たちあぷぷ CKA-01	00055-000071
	たちあぷぷ CKA-02	00055-000072
	たちあぷぷ CKA-03	00055-000073
29	たちあぷぷ CKA-04	00055-000074
	室内用自在手すりツインディ	00980-000203
	パディー II (床用)	00054-000056
	パディー II (座位用)	00054-000057
	パディー IV	00054-000068
	パディー V 1.8mタイプ	00054-000069
30	パディー V 1.4mタイプ	00054-000069
	あがりかまち用たちあぷぷ(両手すり)CKE-01-1	00055-000109
	あがりかまち用たちあぷぷ(片手すり)CKE-02-1	00055-000110
	あがりかまち用たちあぷぷ(両手すり)CKE-03	00055-000107
	あがりかまち用たちあぷぷ(片手すり)CKE-04	00055-000108
	洋式トイレ用スライド手すり(ステンレス)	00980-000191
31	安寿洋式トイレ用フレームS-はねあげR-2(プラスチック製ひじかけ)	00221-000450
	安寿洋式トイレ用フレームS-はねあげR	00221-000451
	安寿洋式トイレ用フレームS-はねあげR	00221-000343
	安寿洋式トイレ用フレームS U S-4 5	00221-000236
	安寿ボーダブルトイレ用フレームささえ	00221-000054
	パディー VI	00054-000070
パディー VI 追加手すり	4905741903688	

歩行補助杖 介護給付サービスコード171010 予防給付サービスコード671010		
33	オールカーボンウッドケイン四点式(格子BR)	00576-000031
	テトラ・ケイン(青墨: S)	01105-000001
	テトラ・ケイン(青墨: M)	01105-000001
	四点杖 CMS-40S	00066-000222
四脚杖 TY142S	00175-000270	
カーボン四点可動式モールタイプ(カーボン柄グレー)	00576-000033	
サイドウォーカー	00122-000118	

掲載 P	商品名	TAIS/JAN/商品コード
歩行器 介護給付サービスコード171009 予防給付サービスコード671009		
34	セーフティームウォーカー スタANDARD	00465-000036
	セーフティームウォーカー ハイタイプ	00465-000036
	セーフティームウォーカー ミニ	00465-000037
	セーフティームウォーカー SS	00465-000043
	セーフティームウォーカーCタイプ STANDARD	00465-000025
	セーフティームウォーカーCタイプ ハイタイプ	00465-000047
	セーフティームウォーカーCタイプ ミニ	00465-000040
	セーフティームウォーカーCタイプ SS	00465-000044
	セーフティームウォーカーMタイプ STANDARD	00465-000039
	セーフティームウォーカーMタイプ ハイタイプ	00465-000048
セーフティームウォーカーMタイプ ミニ	00465-000041	
セーフティームウォーカーMタイプ SS	00465-000045	
セーフティームウォーカーGタイプ STANDARD	00465-000038	
セーフティームウォーカーGタイプ ハイタイプ	00465-000046	
セーフティームウォーカーGタイプ ミニ	00465-000027	
セーフティームUタイプウォーカー 大型アームレストタイプ	00465-000056	
セーフティームUタイプウォーカー 大型アームレストタイプ(センターパッド仕様)	00465-000056	
キャスター付きコンパクト歩行器 C2021CR	00428-000018	
スイングキャスター付きコンパクト歩行器 C2021CMR	00428-000019	
交互歩行器 C2023	00428-000015	
立ち上がり歩行器 C2021W	00428-000021	
アルコ-1G-T型	00125-000021	
室内用歩行車トレウォークスリム	00175-000283	
ホップステップSM-40(プレーキ付)	00066-000150	
アルコ-DXデラックス	00125-000007	
コンパルリハモ(リッチクリーム)	00025-000024	
コンパル(シャンパンゴールド)	00025-000022	
リトルターン ロータイプ	00221-000457	
リトルターン ハイタイプ	00221-000456	
シンフォニーSP CLブラウン	00576-000014	
シンフォニーSP 格子紺	00576-000014	
テイクプリトル(HS05) チェックブルー	00030-000099	
テイクプリトル(HS05) ブラック	00030-000099	
テイクプリトルハイ(チェックブラウン)	00030-000143	
ハッピーミニ パープルメタリック	00110-000103	
ハッピーミニ ミルクティパーズ	00110-000103	
ウォーキース スローダウンプレーキ付	00245-000131	
ウォーキーマ スローダウンプレーキ付	00245-000132	
ハッピーII	00110-000095	
パセオHO 001	00030-000031	
エボリューションウォーカーPS	00110-000096	
ケアステッパー	00030-000070	

掲載 P	商品名	TAIS/JAN/商品コード
車いす 介護給付サービスコード171001 予防給付サービスコード671001		
46	ケアフィットプラス	00122-000530
47	MM-フィット(自走用) Hi22	00122-000346
	MM-フィット(自走用) Hi20	00122-000347
	MM-フィット(自走用) Lo20	00122-000349
	ケアアジャスト(自走用) MC-KM001	00122-000304
48	ネクストコア(自走型) NEX T-11B(ブルー)	00066-000315
	BAL-1(自走用)	00122-000451
	かるがもくん(自走用) M-40KDB	00122-000146
	M-1スタイル(自走用) MP-43JD SHG ブルー	00122-000334
	M-1スタイル(自走用) MP-43JD SHG レッド	00122-000334
	M-1スタイル(自走用) MP-43JD SHG グレー	00122-000334
	けあ花がすみ(自走用) 朱色	00122-MC-HG002
	けあ花がすみ(自走用) 藍色	00122-MC-HG002
	自走用車いす NC-1CB-CS	00175-000242
	ネクストコア・マルチ(自走型) NEX T-31B(ブルー)	00066-000318
49	BAL-3(自走用)	00122-000453
	ネクストコア・アジャスト(自走型) NEX T-51B(ブルー)	00066-000320

掲載 P	商品名	TAIS/JAN/商品コード	
49	スキット4(自走用)	00122-000411	
	モックシングアウト(自走用) MOCSW-43DB	00122-000290	
	キックル	00175-000249	
	とまっティMBY-41B(エメラルド)	00122-000528	
	RX-1 Lo(自走用)	00122-000428	
	スキット5	00122-000444	
	室内専用6輪車いす クルット MQ-40SW ブルー	00122-000373	
	室内専用6輪車いす クルット MQ-40SW レッド	00122-000373	
	室内専用6輪車いす クルット MQ-40SW グレー	00122-000373	
	室内専用6輪車いす タイトターン TT-01E-2	00066-000154	
けあ・ら・くどう	00122-000385		
MM-フィット(介護用) Hi16	00122-000348		
MM-フィット(介護用) Lo16	00122-000350		
51	ケアアジャスト(介護用) MC-KM002	00122-000305	
	ネクストコア(介助型) NEX T-21B(ブルー)	00066-000316	
BAL-2(介助用)	00122-000452		
52	M-1スタイル(介護用) MPC-46JD SHG ブルー	00122-000336	
	M-1スタイル(介護用) MPC-46JD SHG レッド	00122-000336	
	M-1スタイル(介護用) MPC-46JD SHG グレー	00122-000336	
	かるがもくん(介護用) MC-43KDB	00122-000175	
	軽7 NAH-L7-CS	00175-000169	
	スキット1(介助用)	00122-000319	
	けあ花がすみ(介護用) 朱色	00122-MC-HG004	
	けあ花がすみ(介護用) 藍色	00122-MC-HG004	
	介護用車いす NC-2CB-CS	00175-000245	
	ネクストコア・マルチ(介助型) NEX T-41B(ブルー)	00066-000319	
53	スキット2(介助用)	00122-000320	
	ネクストコア・アジャスト(介助型) NEX T-61B(ブルー)	00066-000321	
	BAL-4(介助用)	00122-000454	
	RXC-1 Lo(介護用)	00122-000429	
	モックシングアウト(介護用) MOCSW-43DB	00122-000291	
	オアシスポジティブ(介助型) OS-12TRSP (スイングアウト&ILVA-テイク付)	00066-000296	
	ネットiem	00245-000170	
	TRC-2	00122-000378	
	グランドフリッチャーSP	00122-000274	
	リクライニング型車いす MW-14 R2(側面シート仕様)	00066-000042	
ケアアジャスト 足踏みプレーキ付	00122-000226		
55	アシストホイールライト	00025-000023	
	ハイパワー型アシストホイール100 自走用	00025-000015	
ハイパワー型アシストホイール100 介護用	00025-000012		
56	マイピア BT40S	00228-000014	
	マイピア用Fバケット(S)セット	00228-000016	
	リヤバグセット	00228-000015	
	杖立て(S)セット	00228-000017	
	マイメイト YM-10AG	00233-000018	
	軽量電動車いす JWVX-1M	00122-000307	
	車いす付属品 介護給付サービスコード171002 予防給付サービスコード671002		
	57	アウル40プラス レザー底面テーパ	00540-000014
		アウル40プラス レザー	00540-000013
		アウル40 レザー	00540-000012
アウルR EHA レギュラー		00540-000028	
アウルR EHA ハイ		00540-000029	
FC-コキユ-君		00149-000016	
プレーラハイブリッド・ケアシート		01149-000014	
エルダークッション		00149-000020	
デュオジェルクッション		00206-000048	
車いすクッション シーボス		00054-000030	
59	エクスジェルサポートバック	00540-000021	
	エクスジェルサポートシート	00540-000020	
	エクスジェル バッククッション(ロータイプ)	00540-000034	

掲載 P	商品名	TAIS/JAN/商品コード
スロープ 介護給付サービスコード171008 予防給付サービスコード671008		
62	ダンススロープライトスリム R-85SL	00532-000022
	ダンススロープライトスリム R-125SL	00532-000021
	ダンススロープライトスリム R-165SL	00532-000020
	ダンススロープライトスリム R-205SL	00532-000019
	ダンススロープライトスリム R-245SL	00532-000018
	ダンススロープライトスリム R-285SL	00532-000017
	ケアスロープ CS-65	00093-000015
	ケアスロープ CS-100	00093-000016
	ケアスロープ CS-120	00093-000017
	ケアスロープ CS-150	00093-000018
63	ケアスロープ CS-175	00093-000019
	ケアスロープ CS-200	00093-000020
	ケアスロープCS-240C	00093-000021
	二つ折り携帯用スロープ ダンススロープライト S-85	00532-000013
	二つ折り携帯用スロープ ダンススロープライト S-125	00532-000012
	二つ折り携帯用スロープ ダンススロープライト S-165	00532-000011
	二つ折り携帯用スロープ ダンススロープライト S-205	00532-000010
	二つ折り携帯用スロープ ダンススロープライト S-255	00532-000016
	エコ段差スロープN 14N	01265-000095
	エコ段差スロープN 25N	01265-000097
65	エコ段差スロープN 20N	01265-000096
	エコ段差スロープN 30N	01265-000098
	エコ段差スロープN 35N	MATSUROKUK-EDS-35N-N
	エコ段差スロープN 45N	MATSUROKUK-EDS-45N-N
	エコ段差スロープN 40N	MATSUROKUK-EDS-40N-N
	エコ段差スロープN 50N	MATSUROKUK-EDS-50N-N
	エコ段差スロープN 10N	MATSUROKUK-EDS-10N-N
	エコ段差スロープN 60N	MATSUROKUK-EDS-60N-N
	エコ段差スロープN 55N	MATSUROKUK-EDS-55N-N
	移動用リフト 介護給付サービスコード171012 予防給付サービスコード671012	
66	車椅子用電動昇降機 UD-320CS	00084-000093
	車椅子用電動昇降機 UD-320CL	00084-000094
	車椅子用電動昇降機 UD-310S	00084-000067
	らくっと-1	00815-000004
	独立宣言エコライトDSERA	00088-000012
	床走行式リフト マイティライトIII	00139-000027
	つるべBセット寝室用(アーム85cm)	00229-000005
	バスリフト EWB101N	00187-000111
	バスリフト EWB101N アームレスト乗越えキット付	00187-000111
	つるべF1セット浴室用(アーム70cm)	00229-000002
68	つるべF1セット浴室用(アーム85cm)	00229-000002
	つるべF2Rセット浴室用 (第1アーム30cm・第2アーム70cm)	00229-000016
	つるべF2Rセット浴室用 (第1アーム30cm・第2アーム85cm)	00229-000016
	つるべF2Rセット浴室用 (第1アーム40cm・第2アーム70cm)	00229-000016
	つるべF2Rセット浴室用 (第1アーム40cm・第2アーム85cm)	00229-000016

掲載 P	商品名	TAIS/JAN/商品コード
59	エクスジェル バッククッション(ハイタイプ)	00540-000035
	FC-フィット(背)ロングパッド2ヶ付	00149-000023
	FC-フィット(腰)	00149-000022
60	延長用レバー MS-131(長)	00122-000426
	延長用レバー MS-131(短)	00122-000425
	プレーキ延長棒(+18)	NISINWHEEL-PPEXT18MM
	テーブル	00122-000216
	杖入れ PO-09C	00066-000212
	ボンベ架 MS-134	00122-000214
	スマートヘッドサポート MS-0009	00122-000461
	マルチエルゴエレベータリング	00122-000436
	エルゴエレベータリングII	00122-000383

掲載 P	商品名	TAIS/JAN/商品コード
移動用リフト 介護給付サービスコード171012 予防給付サービスコード671012		
67	バスリフト EWB101N	00187-000111
	バスリフト EWB101N アームレスト乗越えキット付	00187-000111
	つるべF1セット浴室用(アーム70cm)	00229-000002
	つるべF1セット浴室用(アーム85cm)	00229-000002
	つるべF2Rセット浴室用 (第1アーム30cm・第2アーム70cm)	00229-000016
	つるべF2Rセット浴室用 (第1アーム30cm・第2アーム85cm)	00229-000016
	つるべF2Rセット浴室用 (第1アーム40cm・第2アーム70cm)	00229-000016
	つるべF2Rセット浴室用 (第1アーム40cm・第2アーム85cm)	00229-000016

掲載 P	商品名	TAIS/JAN/商品コード
68	車椅子用電動昇降機 UD-320CS	00084-000093
	車椅子用電動昇降機 UD-320CL	00084-000094
	車椅子用電動昇降機 UD-310S	00084-000067
	らくっと-1	00815-000004
	独立宣言エコライトDSERA	00088-000012
	床走行式リフト マイティライトIII	00139-000027
	つるべBセット寝室用(アーム85cm)	00229-000005
	バスリフト EWB101N	00187-000111
	バスリフト EWB101N アームレスト乗越えキット付	00187-000111
	つるべF1セット浴室用(アーム70cm)	00229-000002

* 地域限定商品ページ掲載品を除く。

介護給付費早見表 平成27年4月施行版(抜粋)

見方

本表は介護給付費の中から、特に利用頻度が多いと考えられる居宅サービス系給付項目から抜粋したものです。数字はすべて単位であり、標準のサービスコード表で確認してください。尚、加算の詳細については、介護報酬単位表でご確認ください。

〔訪問介護〕1回につき

所要時間	身体介護	生活援助
20分未満	165	—
20分～30分未満	245	—
20分～45分未満	—	183
45分以上	—	—
30分～1時間未満	388	225
1時間～1.5時間未満	564	
1.5時間～2時間未満	644	
2時間～2.5時間未満	724	
2.5時間～3時間未満	804	
3時間～3.5時間未満	884	
3.5時間～4時間未満	964	
4時間～4.5時間未満	1,044	
4.5時間～5時間未満	1,124	
5時間～5.5時間未満	1,204	
5.5時間～6時間未満	1,284	

※2級サービス提供責任者を配置している場合（都道府県知事に届け出た場合を除く。）は30%減算。

●通院等のための乗車・降車の介助

1回につき	97
-------	----

●生活機能向上連携加算(介護予防訪問介護も対象)

1月につき	100
-------	-----

〔介護予防訪問介護〕1月につき

	週1回程度必要	週2回程度必要	週3回以上必要
要支援1・2	1,168	2,335	3,704

〔訪問入浴介護〕1回につき

訪問入浴介護	清拭または部分浴
1,234	863

〔介護予防訪問入浴介護〕1回につき

訪問入浴介護	清拭または部分浴
834	583

〔訪問リハビリ/介護予防訪問リハビリ〕

1回につき	302
-------	-----

●短期集中リハビリテーション実施加算

1日につき	200
-------	-----

〔訪問看護/介護予防訪問看護〕1回につき

所要時間	訪問看護ステーション	病院または診療所
20分未満※	310	262
30分未満	463	392
30分～1時間未満	814	567
1時間～1.5時間未満	1,117	835

※週1回以上保健師・看護師が1回20分以上訪問した場合に算定可能。(介護予防は除く)

●定期巡回・随時対応型訪問看護事業所と連携(介護予防サービスは除く)

1月につき	2,935
准看護師による訪問が1回でもある場合	2,876

●看護体制強化加算

1月につき	300
-------	-----

●緊急時介護予防訪問看護加算(1月につき)

訪問看護ステーション	病院または診療所
540	290

〔上記訪問系サービス共通〕

①事業所と同一の敷地内若しくは隣接する敷地内の建物若しくは同一の建物に居住する利用者又は事業所における1月当たりの利用者が同一の建物に20名以上居住する建物の利用者にサービスを行う場合は10%減算。

〔通所介護〕1回につき

	小規模型		
	3～5時間未満	5～7時間未満	7～9時間未満
要介護1	426	641	735
要介護2	488	757	868
要介護3	552	874	1,006
要介護4	614	990	1,144
要介護5	678	1,107	1,281
	通常規模型		
	3～5時間未満	5～7時間未満	7～9時間未満
要介護1	380	572	656
要介護2	436	676	775
要介護3	493	780	898
要介護4	548	884	1,021
要介護5	605	988	1,144
	大規模型Ⅰ		
	3～5時間未満	5～7時間未満	7～9時間未満
要介護1	374	562	645
要介護2	429	665	762
要介護3	485	767	883
要介護4	539	869	1,004
要介護5	595	971	1,125
	大規模型Ⅱ		
	3～5時間未満	5～7時間未満	7～9時間未満
要介護1	364	547	628
要介護2	417	647	742
要介護3	472	746	859
要介護4	524	846	977
要介護5	579	946	1,095

※小規模型：前年度の月平均利用延人員数が300人以下／通常規模型：前年度の月平均利用延人員数が300人超
※大規模型Ⅰ：前年度の月平均利用延人員数が750人超／大規模型Ⅱ：前年度の月平均利用延人員数が900人超

〔介護予防通所介護〕

1月につき	要支援1	1,647
	要支援2	3,377

〔定期巡回・随時対応型訪問看護〕1月につき

	定期巡回・随時対応型訪問看護観費Ⅰ(一休型)			
	(1)訪問看護サービスを行わない場合		(2)訪問看護サービスを行う場合	
	基本単位	通所サービス利用時の調整(1日につき)	基本単位	通所サービス利用時の調整(1日につき)
要介護1	5,658	-62	8,255	-91
要介護2	10,100	-111	12,897	-141
要介護3	16,769	-184	19,686	-216
要介護4	21,212	-233	24,268	-266
要介護5	25,654	-281	29,399	-322

	定期巡回・随時対応型訪問看護観費Ⅱ(連携型)	
	基本単位	通所サービス利用時の調整(1日につき)
要介護1	5,658	-62
要介護2	10,100	-111
要介護3	16,769	-184
要介護4	21,212	-233
要介護5	25,654	-281

※通常規模の事業所：前年度の月平均利用延人員数が300人超／大規模事業所Ⅰ：前年度の月平均利用延人員数が750人超／大規模事業所Ⅱ：前年度の月平均利用延人員数が900人超

●サービス提供体制強化加算

	1月につき
(1) サービス提供 体制強化加算(Ⅰ)イ	640
(2) サービス提供 体制強化加算(Ⅰ)ロ	500
(3) サービス提供 体制強化加算(Ⅱ)	350
(4) サービス提供 体制強化加算(Ⅲ)	350

●総合マネジメント体制強化加算

1月につき	1,000
-------	-------

●退院時共同指導加算

1回につき	600
-------	-----